

# SpanSet®

Elevación  
Trincaje  
Seguridad en altura  
Safety Management

SpanSet  
GROUP

50  
YEARS

SpanSet  
Certified  
Safety



2024.07

Desde los orígenes SpanSet® apuesta por la innovación en los campos de Elevación, Trincaje y Seguridad en altura.

Gracias a la experiencia adquirida durante más de 50 años en los campos de la elevación, el amarre de cargas y la seguridad en altura, así como en la realización de procedimientos de inspección e instrucciones de actuación, ponemos a tu disposición nuestros conocimientos para proporcionarte productos y servicios, de acuerdo con tus necesidades.



**Eslingas textiles**  
Pág. 6-19



**Equipos de cadena**  
Pág. 20-24



**Grilletes y Cáncamos**  
Pág. 25-29



**Polipastos**  
Pág. 30



**Dinamómetros**  
Pág. 31



**Pinzas e Imanes**  
Pág. 32-35

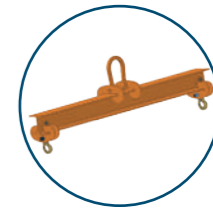

**Equipos especiales**  
Pág. 36-37

ELEVACIÓN



**Sistemas de amarre textil y cadena**  
Pág. 40-48



**Equipos especiales**  
Pág. 49



**Tensores**  
Pág. 50



**Terminales**  
Pág. 51

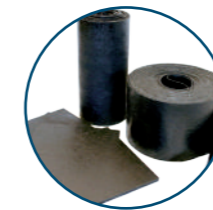

**Alfombrillas antideslizantes**  
Pág. 53

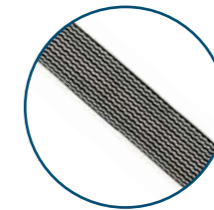

**Fundas de protección**  
Pág. 54

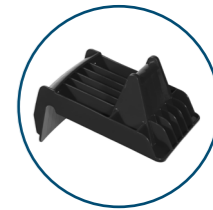

**Cantoneras**  
Pág. 55

TRINCAJE



**Arneses**  
Pág. 58-61



**Elementos de amarre y dispositivos retráctiles**  
Pág. 62-67



**Líneas de vida**  
Pág. 68-70



**Puntos de anclaje**  
Pág. 71



**Kits de Rescate**  
Pág. 72-73



**Sistemas especiales**  
Pág. 74



**Protecciones colectivas**  
Pág. 75

SEGURIDAD EN ALTURA



**Confianza y Gestión documental digital**  
Pág. 78-79



**Inspecciones periódicas básicas**  
Pág. 80



**Inspección y Ensayos**  
Pág. 80



**Certificaciones**  
Pág. 81



**Asesorías**  
Pág. 82



**Informe Técnico**  
Pág. 82



**Formación**  
Pág. 84

SERVICIOS

SpanSet®

## ELEVACIÓN



### Eslingas textiles

Pág. 6-19



### Equipos de cadena

Pág. 20-24



### Grilletes y Cáncamos

Pág. 25-29



### Polipastos

Pág. 30



### Dinamómetros

Pág. 31



### Pinzas e Imanes

Pág. 32-35

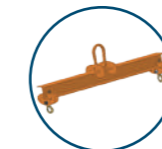

### Equipos especiales

Pág. 36-37

### Características de las Eslingas SpanSet®

Tabla comparativa de las características de las eslingas. Conoce las ventajas específicas de cada eslinga de nuestra gama.



Iconos	Características	Ventajas	PowerForce Pág. 8	PowerStar Pág. 9	SpectreFS Pág. 11	MagnumForce Green Pág. 12-13	MagnumForce Pág. 14	MagnumX Pág. 15	GamaPlus Pág. 16-17	SpectreRS Pág. 18
	<b>Sostenible</b>	<b>HMPE de base biológica de alto rendimiento</b> - High Molecular weight PolyEthylene . <b>ISCC</b> (International Sustainability and Carbon Certification) garantiza las sostenibilidad, la trazabilidad, la identidad de la materia prima.				✓				
	<b>Fibras especiales</b>	<b>HMPE</b> - High Molecular weight PolyEthylene . <b>LCP</b> - Liquid Crystal Polymer.	HMPE			HMPE	HMPE	LCP		
	<b>Gaza con refuerzo de Polimix</b>	<b>Protección de alto rendimiento contra la abrasión</b> para evitar el desgaste en esta zona, una robusta capa de fibra dota al tejido de una mayor resistencia a la abrasión y, por lo tanto, una mayor vida útil.	✓	✓						
	<b>Lateral reforzado</b>	<b>Mayor resistencia al desgaste y la abrasión.</b> En la parte exterior de las eslingas se tejen hilos de alta tecnología resistentes a la abrasión, hechos de hilo negro. Su ventaja: una vida útil más larga y una mayor rentabilidad del sistema.	✓	✓						
	<b>Patrón del tejido</b>	Mejora significativamente la <b>resistencia a la abrasión</b> de la eslinga.	✓	✓						
	<b>Sección transversal compacta</b>	<b>Extremadamente compacta</b> en relación con eslingas de la misma capacidad de carga.				✓	✓	✓		
	<b>Hilo de refuerzo textil</b>	El hilo textil tejido en la funda ofrece una <b>protección eficaz contra el desgarro</b> .	✓	✓		✓	✓	✓	✓	✓
	<b>Ajuste de la funda y el núcleo</b>	<b>Minimiza las arrugas incluso con una gran capacidad de carga</b> La funda de tejido exterior está fabricada para que encaje perfectamente en el lateral, lo que hace que la eslinga redonda sea más compacta y ligera, para garantizar menos pliegues.				✓	✓	✓	✓	✓
	<b>Capacidad de carga cosida</b>	<b>Muestra la capacidad de carga incluso con suciedad.</b> Para mayor seguridad, la información de capacidad de carga está bordada en la banda. Por lo tanto, la capacidad de carga sigue siendo legible incluso con un alto grado de contaminación.	✓	✓		✓	✓	✓	✓	✓
	<b>Etiqueta con Chip RFID</b>	<b>Etiqueta con chip de radio frecuencia y recubrimiento plástico para evitar el deterioro de la información</b> , en caso de perder o no ser legible, el sistema debe dejar de utilizarse.	✓	✓		✓	✓	✓	✓	✓

## ELEVACIÓN

### Eslingas textiles PowerForce



#### PowerForce

Óptima resistencia a los bordes afilados gracias al nuevo tejido HMPE, costuras reforzadas y nuevo refuerzo en las gazas. Máxima resistencia al desgaste y a la abrasión.

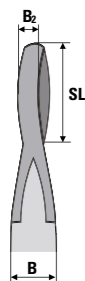
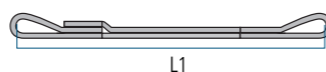

#### PowerForce - con gazas

Referencia	Color	CMU [kg]	Ancho B [mm]	Grosor [mm]	Peso 1º metro [kg]	Peso metro adicional [kg]	Long. mínima L1 [m]	Largo de la gaza SL [mm]	Ancho de la gaza B2 [mm]	Disponibilidad
PF1000		1.000	40	3	0.18	0.8	1	300	30	■ ■ ■ ■
PF2000		2.000	80	3	0.36	0.16	1.2	300	40	■ ■ ■ ■
PF3000		3.000	120	3	0.59	0.24	1.5	400	50	■ ■ ■ ■



#### PowerForce - sin fin

Referencia	Color	CMU [kg]	Ancho B [mm]	Grosor [mm]	Peso 1º metro [kg]	Peso metro adicional [kg]	Longitud mínima L1 [m]	Disponibilidad
PFSF2000		2.000	40	3	0.24	0.16	1	■ ■ ■ ■
PFSF4000		4.000	80	3	0.39	0.32	1	■ ■ ■ ■
PFSF6000		6.000	120	3	0.62	0.48	1.5	■ ■ ■ ■



#### PowerForce - con anillas D1

Referencia	Color	CMU [kg]	Ancho B [mm]	Grosor [mm]	Peso 1º metro [kg]	Peso metro adicional [kg]	Long. mínima L1 [m]	DØ [mm]	R [mm]	H [mm]	Disponibilidad
PFD1-1000		1.000	40	3	0.57	0.8	1	16	22	80	■ ■ ■ ■
PFD1-2000		2.000	80	3	0.93	0.16	1	18	30	85	■ ■ ■ ■
PFD1-3000		3.000	120	3	1.58	0.24	1	20	40	125	■ ■ ■ ■

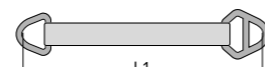

#### PowerForce - con anillas D1 y D2

Referencia	Color	CMU [kg]	Ancho B [mm]	Grosor [mm]	Peso 1º metro [kg]	Peso metro adicional [kg]	Long. mínima L1 [m]	DØ [mm]	R [mm]	H1 [mm]	H2 [mm]	B1 [mm]	Disponibilidad
PFD1D2-1000		1.000	40	3	0.93	0.8	1	16	30	60	150	94	■ ■ ■ ■
PFD1D2-2000		2.000	80	3	1.59	0.16	1	18	32.5	70	165	150	■ ■ ■ ■
PFD1D2-3000		3.000	120	3	2.43	0.24	1	20	45	80	200	200	■ ■ ■ ■

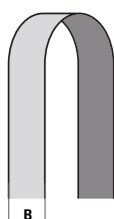
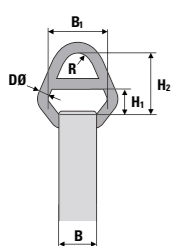

## ELEVACIÓN

### Eslingas textiles PowerStar

#### Disponibilidad

- ■ ■ ■ Stock - Entrega inmediata
- ■ ■ ■ Stock - Confección
- ■ ■ ■ Sujeto a pedido
- ■ ■ ■ Consultar



#### PowerStar

Óptima resistencia al desgaste y a la abrasión gracias a un tejido de poliéster especial, con costuras reforzadas y nuevo refuerzo en las gazas.

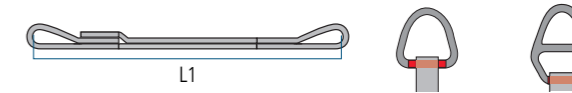

Referencia	Color	CMU [kg]	Ancho [mm]	Grosor [mm]	Peso 1º metro con gazas [kg]	Peso metro adicional [kg]	Longitud mínima L1 [m]	Largo de la gaza [mm]	*Anillas D1 Dimensiones [mm]	*Anillas D2 Dimensiones [mm]	Disponibilidad
PB1000		1.000	30	5.6	0.3	0.2	1	300	12 x 46 x 60	12 x 80 x 100	■ ■ ■ ■
PB2000		2.000	60	5.6	0.6	0.4	1	300	16 x 68 x 80	16 x 115 x 146	■ ■ ■ ■
PB3000		3.000	90	6.0	1.0	0.6	1.3	400	20 x 106 x 120	20 x 160 x 205	■ ■ ■ ■
PB4000		4.000	120	6.2	1.4	0.8	1.3	400	23 x 133 x 130	23 x 200 x 218	■ ■ ■ ■
PB5000		5.000	150	6.4	1.7	1.0	1.5	500	26 x 170 x 180	26 x 240 x 284	■ ■ ■ ■
PB6000		6.000	180	7.6	2.2	1.2	1.9	700	28 x 206 x 180	28 x 284 x 300	■ ■ ■ ■
PB8000		8.000	240	7.6	2.9	1.6	2.2	800	32 x 280 x 200	32 x 370 x 332	■ ■ ■ ■
PB10000		10.000	300	7.6	4.1	2.2	2.6	1.000	35 x 330 x 250	35 x 424 x 385	■ ■ ■ ■
PCS12000		12.000	180	15.2	3.6	2.4	2.8	1.100	223 x 290	-	■ ■ ■ ■
PCS16000		16.000	240	15.2	4	3.2	3	1.200	290 x 370	-	■ ■ ■ ■
PCS20000		20.000	300	15.2	7	4.6	3.4	1.400	355 x 440	-	■ ■ ■ ■



\* En caso de seleccionar la terminación con anillas D1 o D2 añadir en la referencia. Ejemplo: PB8000 (eslinga con gazas) PB2000-D1 (Eslinga con anillas D1 en ambos extremos)

#### Fundas de protección contra cargas abrasivas y bordes afilados

Para cargas abrasivas ó rugosas recomendamos el uso de fundas de PVC, en el caso de cantos vivos o afilados utilice fundas de Secutex (SF-1, SF-2, SC) compuesto de poliuretano fundido o la nueva funda anticorte de alto rendimiento NoCut®.

Protecciones para eslingas PowerStar	Funda de PVC Ref.	Secutex® en una cara SF1 Ref./Medida Interior.	Secutex® en dos caras SF2 Ref./Medida Interior.	Secutex® Clip amovible SC Ref./Medida Interior.	Funda anticorte NoCut® sleeve Ref.
PB1000	PVC-30	SF1-30	SF2-30	SC-30	NC55-50
PB2000	PVC-50	SF1-60	SF2-60	SC-60	NC75-50
PB3000	PVC-75	SF1-90	SF2-90	SC-90	NC105-50
PB4000	PVC-90	SF1-120	SF2-120	SC-120	NC135-50
PB5000	PVC-100	SF1-150	SF2-150	SC-150	NC165-50
PB6000	PVC-150	SF1-180	SF2-180	SC-180	NC195-50
PB8000	PVC-200	SF1-240	SF2-240	SC-240	NC255-50
PB10000	PVC-300	SF1-300	SF2-300	SC-300	NC315-50
PCS12000	PVC-CS150	SF1CS-180	SF2CS-180	SCCS-180	-
PCS16000	PVC-CS200	SF1CS-240	SF2CS-240	SCCS-240	-
PCS20000	PVC-CS300	SF1CS-300	SF2CS-300	SCCS-300	-

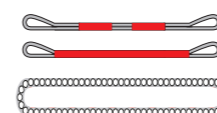

PVC - Recubrimiento para cargas abrasivas ó rugosas.

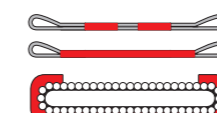

SF1 - Recubrimiento de secutex en un lado. Protección contra bordes afilados.

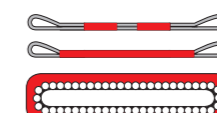

SF2 - Recubrimiento de secutex en ambos lados. Protección contra bordes afilados.

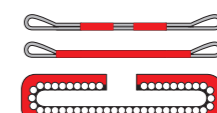

SC - Recubrimiento de secutex en ambos lados. Abierto por un lado para un uso más flexible.

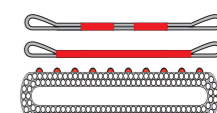

La funda anticorte NoCut® puede utilizarse por ambos lados. Flexible y ligera proporciona la mayor protección contra los cortes.

## ELEVACIÓN

### Eslingas textiles SECUTEX



#### Powerflex

Protección anti-abrasión fundida con 2 capas portantes.



Referencia	Color	CMU [kg]	Ancho [mm]	Grosor [mm]	Longitud de las gazas [mm]	Long. mínima L1 [m]	Peso 1º metro con gazas [kg]	Peso metro adicional [kg]	*Gancho C Dimensiones [mm]	*Anilla D Dimensiones [mm]	Disponibilidad
PB1000-P2	Purple	1.000	30	7	300	1	0.4	0.3	33 X 78	65 X 120	■■■
PB2000-P2	Green	2.000	60	7	300	1	1	0.6	60 X 87	80 X 140	■■■
PB3000-P2	Yellow	3.000	90	7	400	1.3	1.3	0.8	90 X 95	100 X 180	■■■
PB4000-P2	Grey	4.000	120	7	400	1.3	1.8	1.1	-	152 X 220	■■■
PB5000-P2	Red	5.000	150	7	500	1.5	2.4	1.4	150 X 155	187 X 250	■■■
PB6000-P2	Brown	6.000	180	7	700	1.9	3.0	1.7	-	223 X 290	■■■
PB8000-P2	Blue	8.000	240	7	800	2.2	4.3	2.3	-	290 X 370	■■■
PB10000-P2	Orange	10.000	300	7	1.000	2.6	7.2	2.8	-	355 X 440	■■■



\* En caso de seleccionar la terminación con anillas D1o D2 añadir en la referencia.  
PB2000-P2 (eslinga con gazas) PB2000-P2-CD (Eslinga con gancho C y anilla D)  
PB200-P2-DD (Eslinga con anillas D)



#### Secuflex

Protección anti-abrasión por una cara y anti-corte en la otra.



Referencia	Color	CMU [kg]	Ancho [mm]	Grosor [mm]	Longitud de las gazas [mm]	Long. mínima L1 [m]	Peso 1º metro con gazas [kg]	Peso metro adicional [kg]	*Gancho C Dimensiones [mm]	*Anilla D Dimensiones [mm]	Disponibilidad
PB1000-SX	Purple	1.000	30	13	300	1	0.5	0.4	33 X 78	65 X 120	■■■
PB2000-SX	Green	2.000	60	13	300	1	1.2	0.8	60 X 87	80 X 140	■■■
PB3000-SX	Yellow	3.000	90	13	400	1.3	1.6	1.3	90 X 95	100 X 180	■■■
PB4000-SX	Grey	4.000	120	13	400	1.3	2.2	1.8	-	152 X 220	■■■
PB5000-SX	Red	5.000	150	13	500	1.5	2.8	2.2	150 X 155	187 X 250	■■■
PB6000-SX	Brown	6.000	180	13	700	1.9	3.3	2.7	-	223 X 290	■■■
PB8000-SX	Blue	8.000	240	13	800	2.2	4.2	3.8	-	290 X 370	■■■
PB10000-SX	Orange	10.000	300	13	1.000	2.6	6.8	4.8	-	355 X 440	■■■



\* En caso de seleccionar la terminación con anillas D1o D2 añadir en la referencia.  
PB2000-SX-P2 (eslinga con gazas) PB2000-P2-SX-CD (Eslinga con gancho C y anilla D)  
PB200-P2-SX-DD (Eslinga con anillas D)



#### Secutex S2

Protección anti-cortes por ambas caras.



Referencia	Color	CMU [kg]	Ancho [mm]	Grosor [mm]	Longitud de las gazas [mm]	Long. mínima L1 [m]	Peso 1º metro con gazas [kg]	Peso metro adicional [kg]	*Gancho C Dimensiones [mm]	*Anilla D Dimensiones [mm]	Disponibilidad
PB1000-S2	Purple	1.000	30	18	300	1	0.9	0.8	33 X 78	65 X 120	■■■
PB2000-S2	Green	2.000	60	18	300	1	1.4	1.4	60 X 87	80 X 140	■■■
PB3000-S2	Yellow	3.000	90	18	400	1.3	2	2.0	90 X 95	100 X 180	■■■
PB4000-S2	Grey	4.000	120	18	400	1.3	2.7	2.7	-	152 X 220	■■■
PB5000-S2	Red	5.000	150	18	500	1.5	3.4	3.4	150 X 155	187 X 250	■■■
PB6000-S2	Brown	6.000	180	18	700	1.9	3.8	3.8	-	223 X 290	■■■
PB8000-S2	Blue	8.000	240	18	800	2.2	4.6	4.6	-	290 X 370	■■■
PB10000-S2	Orange	10.000	300	18	1.000	2.6	7.0	7.0	-	355 X 440	■■■



\* En caso de seleccionar la terminación con gancho C o anilla D añadir en la referencia.  
PB2000-S2-P2 (eslinga con gazas) PB2000-S2-CD (Eslinga con gancho C y anilla D)  
PB200-P2-S2-DD (Eslinga con anillas D)

## ELEVACIÓN

### Eslingas textiles Spectre FS



#### Spectre FS

Eslinga de 2 capas portantes 100% poliéster.

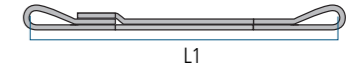

Referencia	Color	CMU [kg]	Ancho del tejido [mm]	Grosor [mm]	Longitud de las gazas [mm]	Disponibilidad
SPECTREFS1000	Purple	1.000	30	5	300	■■■
SPECTREFS2000	Green	2.000	60	5	300	■■■
SPECTREFS3000	Yellow	3.000	90	5	400	■■■
SPECTREFS4000	Grey	4.000	120	6.8	400	■■■
SPECTREFS5000	Red	5.000	150	6.8	500	■■■
SPECTREFS6000	Brown	6.000	180	7.2	700	■■■
SPECTREFS8000	Blue	8.000	240	7.2	800	■■■
SPECTREFS10000	Orange	10.000	300	7.4	1.000	■■■
SPECTREFS12000	Red	12.000	180	15.2	1.100	■■■
SPECTREFS16000	Orange	16.000	240	15.2	1.200	■■■
SPECTREFS20000	Orange	20.000	300	15.2	1.400	■■■

EN 1492-1



#### Protección anticorte - NoCut® sleeve

Protección de alto rendimiento para eslingas redondas y planas con una alta resistencia al corte y a la abrasión, con una longitud estándar de 0,5 m. Disponible con longitudes en incrementos de 0,25 m.

Referencia	Anchura exterior «A» [mm]	Anchura interior «B» [mm]	Altura exterior «H» [mm]	Peso por m [kg]	Disponibilidad
NC55-50	65	55	13	0,4	■■■
NC75-50	85	75	13	0,6	■■■
NC105-50	115	105	13	0,8	■■■
NC135-50	145	135	13	1,1	■■■
NC165-50	175	165	13	1,4	■■■
NC195-50	205	195	13	1,6	■■■
NC255-50	265	255	13	2,0	■■■
NC315-50	325	315	13	2,7	■■■

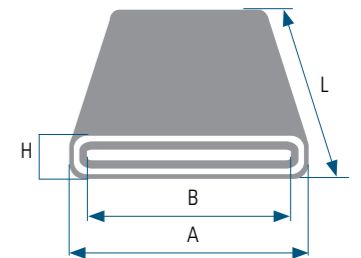

Protección textil contra cortes con un bajo peso.



Construcción plegable y flexible.

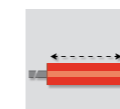

Movilidad en toda la longitud y en ambos extremos de la eslinga.

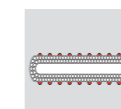

Estructura ondulada.





**Nueva** MagnumForce Green

## Máxima seguridad, menor huella de CO<sub>2</sub>

MagnumForce Green es la primera **eslinga redonda** de SpanSet que integra criterios de sostenibilidad.

Confeccionada con una fibra **HMPE de base biológica** de alto rendimiento, garantiza la **máxima resistencia** en operaciones de elevación reduciendo la huella de CO<sub>2</sub> de la eslinga.

### Solución 100% innovación

- Reducción de huella de Carbono**  
La huella de CO<sub>2</sub> que genera durante su proceso de fabricación es **7 veces menor** al de una eslinga convencional. Al fabricar 1 Tn de HMPE biológico frente al convencional, **evitamos las emisiones de 29 Tn de CO<sub>2</sub>**
- Materiales biológicos y producción sostenible.**  
Fabricación **certificada por ISCC** -International Sustainability and Carbon Certification-. Máxima garantía de los más altos requisitos de sostenibilidad durante la fabricación del biomaterial, producido a partir de pulpa de madera.
- Máxima resistencia y seguridad, ¡pero más sostenible!**  
**50% más estrecha** que una eslinga de poliéster. Las propiedades de su núcleo de **tejido HMPE de alto rendimiento**, dota a la eslinga de las máximas prestaciones: extremadamente fuerte y resistente y especialmente **compacta y manejable**.



### MagnumForce Green

Fabricada en polietileno de alto peso molecular (HMPE) de base biológica. Gracias a la mayor resistencia en comparación con el poliéster, se requiere menos material para fabricar eslingas de la misma capacidad de carga, lo que hace que MagnumForce Green sea compacta, ligera y particularmente estrecha.

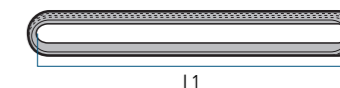

Referencia	Color	CMU [kg]	Ancho de tejido bajo carga [mm]	Grosor bajo carga [mm]	Longitud mínima L1 [m]	Longitud máxima L1 [m]	Peso [kg/m]	Disponibilidad
MagnumForce Green 10000	■	10.000	70	7	2	30	0,8	■ ■ ■ ■
MagnumForce Green 20000	■	20.000	91	18	2	30	1,6	■ ■ ■ ■
MagnumForce Green 30000	■	30.000	115	20	2	30	2,6	■ ■ ■ ■
MagnumForce Green 40000	■	40.000	135	22	3	30	3,4	■ ■ ■ ■
MagnumForce Green 50000	■	50.000	152	23	3	30	4,2	■ ■ ■ ■
MagnumForce Green 60000	■	60.000	165	23	3	30	5,0	■ ■ ■ ■
MagnumForce Green 80000	■	80.000	200	27	3	30	6,1	■ ■ ■ ■
MagnumForce Green 100000	■	100.000	190	35	3	30	7,1	■ ■ ■ ■

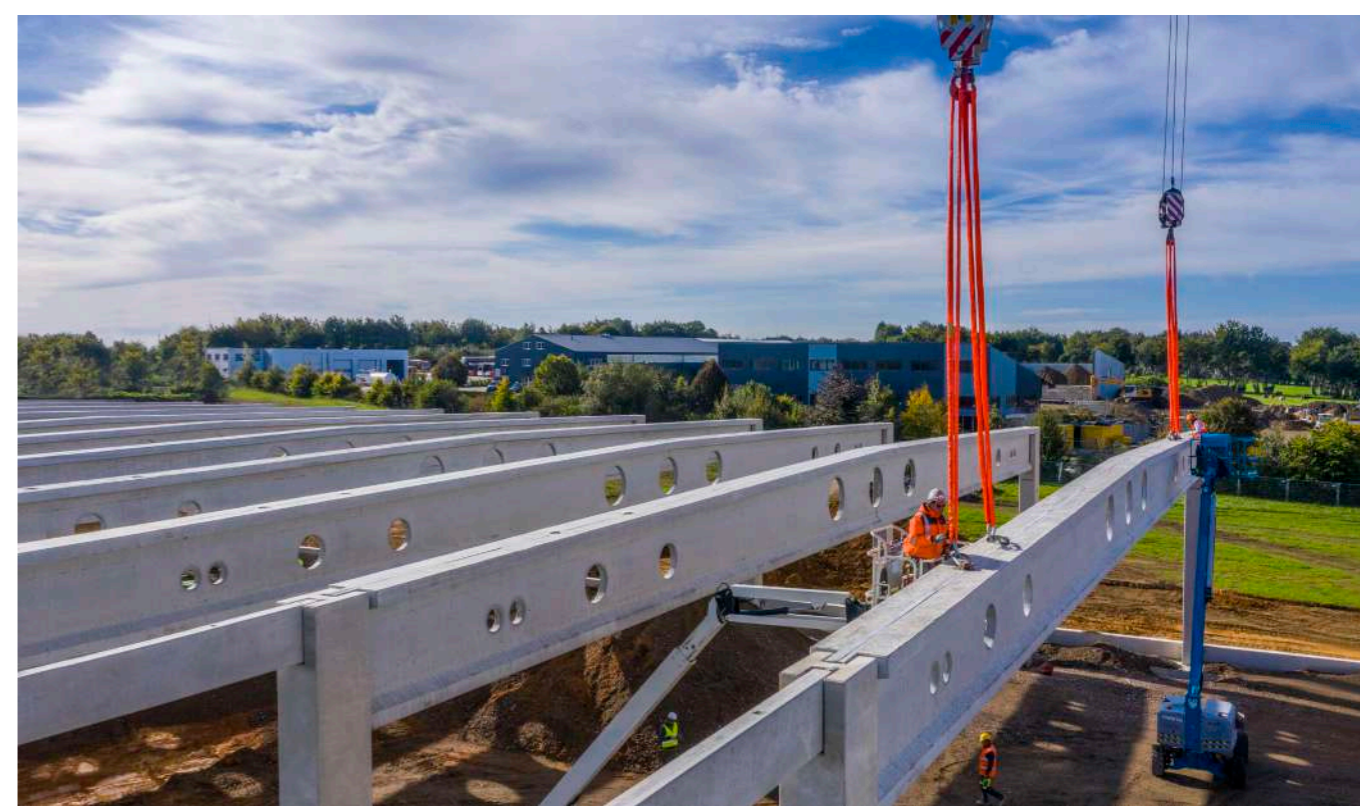

## ELEVACIÓN

### Eslingas textiles MagnumForce



### MagnumForce

Fabricada en polietileno de alto peso molecular (HMPE). Gracias a la mayor resistencia en comparación con el poliéster, se requiere menos material para fabricar eslingas de la misma capacidad de carga, lo que hace que MagnumForce sea compacta, ligera, y particularmente estrecha.

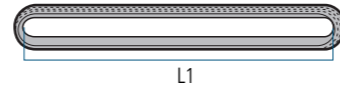

Referencia	Color	CMU [kg]	Ancho de tejido bajo carga [mm]	Grosor bajo carga [mm]	Longitud mínima L1 [m]	Longitud máxima L1 [m]	Peso [kg/m]	Disponibilidad
MagnumForce 10000	■	10.000	70	7	3	60	0,8	■ ■ ■ ■
MagnumForce 20000	■	20.000	91	18	3	60	1,6	■ ■ ■ ■
MagnumForce 30000	■	30.000	115	20	3	60	2,6	■ ■ ■ ■
MagnumForce 40000	■	40.000	135	22	3	60	3,4	■ ■ ■ ■
MagnumForce 50000	■	50.000	152	23	3	60	4,2	■ ■ ■ ■
MagnumForce 60000	■	60.000	165	23	3	60	5,0	■ ■ ■ ■
MagnumForce 80000	■	80.000	200	27	3	60	6,1	■ ■ ■ ■
MagnumForce 100000	■	100.000	190	35	3	60	7,1	■ ■ ■ ■



## ELEVACIÓN

### Eslingas textiles Magnum X



### Magnum X

Funda tubular trenzada, alma compacta de fibras de alta tenacidad y rendimiento. Propiedades superiores incluso a la MagnumForce.

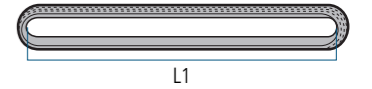

Referencia	Color	CMU [kg]	Ancho de tejido bajo carga [mm]	Grosor bajo carga [mm]	Longitud mínima L1 [m]	Longitud máxima L1 [m]	Peso [kg/m]	Disponibilidad
Mag X 5000	■	5.000	37	9	2	15	0,6	■ ■ ■ ■
Mag X 10000	■	10.000	65	12	2	30	0,9	■ ■ ■ ■
Mag X 20000	■	20.000	67	19	2	30	1,8	■ ■ ■ ■
Mag X 25000	■	25.000	85	19	2	30	1,8	■ ■ ■ ■
Mag X 30000	■	30.000	90	25	2	30	2,4	■ ■ ■ ■
Mag X 40000	■	40.000	105	25	3	30	2,9	■ ■ ■ ■
Mag X 50000	■	50.000	146	19	3	30	5,5	■ ■ ■ ■
Mag X 60000	■	60.000	173	21	3,5	30	7,9	■ ■ ■ ■
Mag X 80000	■	80.000	192	24	3,5	30	10,9	■ ■ ■ ■
Mag X 100000	■	100.000	227	35	3,5	30	16,88	■ ■ ■ ■
Mag X 125000	■	125.000	301	45	6	30	20,4	■ ■ ■ ■
Mag X 150000	■	150.000	280	51	8	30	25,4	■ ■ ■ ■
Mag X 200000	■	200.000	284	49	8	30	25,4	■ ■ ■ ■
Mag X 300000	■	300.000	330	81	8	30	43,1	■ ■ ■ ■
Mag X 450000	■	450.000	330	79	8	30	43,1	■ ■ ■ ■



### Protecciones contra bordes afilados

Recubrimiento de poliuretano fundido para cargas de cantos vivos (SF1y SC) o funda NoCut® de alto rendimiento (NC).

Protección para eslinga redonda	Protección secutex® SF1 por un lado	Protección secutex® SC Clip	Funda NoCut® NoCut® sleeve
MagnumX	Referencia	Referencia	Referencia
Mag X 5000	-	-	NCS-075
Mag X 10000	SF-1-60x25/3	SC- 60-25/3	NCS-105
Mag X 20000	SF-1-110x30/3	SC-110-30/3	NCS-165
Mag X 30000	SF-1-140x35/3	SC-140-35/3	-
Mag X 40000	SF-1 170-40/3	SC- 170-40/3	-
Mag X 50000	SF-1-170x40/3	SC- 170-40/3	-
Mag X 60000	SF-1-255x50/3	SC- 255-50/3	-
Mag X 80000	SF-1-380x60/3	SC-380-60/3	-
Mag X 100000	SF-1-515x60/3	SC-2-260-60/3	-
Mag X 125000	SF-1-515x80/3	SC-2-260-80/3	-
Mag X 150000	SF-1-675x80/3	SC-2-340-80/3	-

\*Diseños especiales disponibles a petición.

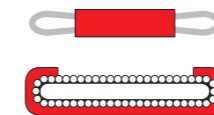

**SF1** - Recubrimiento de secutex en un lado. Protección contra bordes afilados.

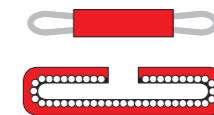

**SC** - Recubrimiento de secutex en ambos lados. Abierto por un lado para un uso más flexible.

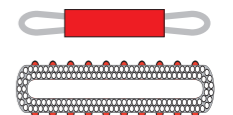

La funda anticorte **NoCut®** puede utilizarse por ambos lados.



## ELEVACIÓN

### Eslingas textiles MagnumPlus



#### MagnumPlus

Eslingas redondas de poliéster 100%, diseño compacto, extra-robusto y más duraderas. Mayor resistencia a la abrasión en comparación con una eslinga estándar, ofreciendo mayor seguridad. Capacidad de carga hasta 300 t.

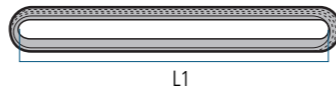

Referencia	Color	CMU [kg]	Ancho de tejido bajo carga [mm]	Grosor bajo carga [mm]	Longitud mínima L1 [m]	Longitud máxima L1 [m]	Peso [kg/m]	Disponibilidad
MAG10000	■	10.000	103	12	1	30	2.2	■ ■ ■ ■
MAG15000	■	15.000	115	16	1	30	2.7	■ ■ ■ ■
MAG20000	■	20.000	159	18	1.3	30	4	■ ■ ■ ■
MAG25000	■	25.000	155	25	1.3	30	5	■ ■ ■ ■
MAG30000	■	30.000	170	19	1.3	30	6.5	■ ■ ■ ■
MAG40000	■	40.000	198	22	3	30	9.7	■ ■ ■ ■
MAG50000	■	50.000	210	24	3	30	12.5	■ ■ ■ ■
MAG60000	■	60.000	220	27	3	30	16.6	■ ■ ■ ■
MAG80000	■	80.000	260	47	3	30	20.8	■ ■ ■ ■
MAG100000	■	100.000	300	49	3	30	24.3	■ ■ ■ ■
MAG150000	■	150.000	430	50	5	30	45.5	■ ■ ■ ■
MAG200000	■	200.000	420	55	8	30	45.5	■ ■ ■ ■
MAG300000	■	300.000	440	50	8	30	45.5	■ ■ ■ ■



#### Protecciones contra bordes afilados

Recubrimiento de poliuretano fundido para cargas de cantos vivos (SF1 y SC) o funda NoCut® de alto rendimiento (NC).

Protección para eslinga redonda	Protección secutex® SF1 por un lado	Protección secutex® SC Clip	Funda NoCut® NoCut®-sleeve
MagnumPlus	Referencia	Referencia	Referencia
MAG10000	SF-1 200-20/3	SC- 200-20/3	NCS-195
MAG15000	SF-1 250-25/3	SC-250-25/3	NCS-255
MAG20000	SF-1 300-30/3	SC-300-30/3	NCS-315
MAG25000	SF-1 300-35/3	SC-300-35/3	NCS-315
MAG30000	SF-1 300-40/3	SC-300-40/3	-
MAG40000	SF-1 350-50/3	SC- 350-50/3	-
MAG50000	SF-1 400-50/3	SC-400-50/3	-
MAG60000	SF-1 400-70/3	SC-2-250-70/3	-
MAG80000	SF-1 450-80/3	SC-2-250-80/3	-
MAG100000	SF-1 500-90/3	SC-2-280-90/3	-
MAG150000	SF-1-675x80/3	-	-

\*Diseños especiales disponibles a petición.

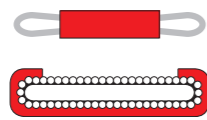

**SF1** - Recubrimiento de secutex en un lado. Protección contra bordes afilados.

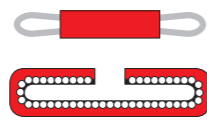

**SC** - Recubrimiento de secutex en ambos lados. Abierto por un lado para un uso más flexible.

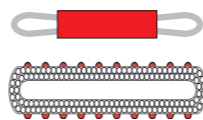

La funda anticorte **NoCut®** puede utilizarse por ambos lados.

## ELEVACIÓN

### Eslingas textiles SupraPlus-X



#### SupraPlus-X

Eslingas redondas de poliéster 100%. Mayor resistencia a la abrasión en comparación con una eslinga estándar, ofreciendo mayor seguridad. Capacidad de carga de hasta 8 t.

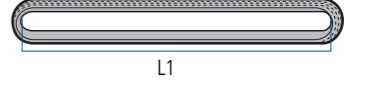

Referencia	Color	CMU [kg]	Ancho de tejido bajo carga [mm]	Longitud mínima L1 [m]	Longitud máxima L1 [m]	Peso [kg/m]	Disponibilidad
SUPRAPLUS-X 500	■	500	40	0.5	30	0.2	■ ■ ■ ■
SUPRAPLUS-X 1000	■	1.000	42	0.5	30	0.3	■ ■ ■ ■
SUPRAPLUS-X 2000	■	2.000	46	0.5	30	0.5	■ ■ ■ ■
SUPRAPLUS-X 3000	■	3.000	54	0.5	30	0.6	■ ■ ■ ■
SUPRAPLUS-X 4000	■	4.000	57	0.75	30	0.8	■ ■ ■ ■
SUPRAPLUS-X 5000	■	5.000	62	0.75	30	1	■ ■ ■ ■
SUPRAPLUS-X 6000	■	6.000	68	0.75	30	1.3	■ ■ ■ ■
SUPRAPLUS-X 8000	■	8.000	73	1	30	1.8	■ ■ ■ ■



#### Protecciones contra cargas ásperas y de bordes afilados

Poliéster para cargas con superficie rugosa (PVC tipo 1 y 2), de secutex®, recubrimiento de poliuretano fundido para cargas de cantos vivos (SF1, SF2 + SC) o funda NoCut® de alto rendimiento (NC) con una estructura estriada única.

Protección para eslinga redonda	Funda PVC Tipo 1	Funda PVC Tipo 2	Protección secutex® SF1 por un lado	Protección secutex® SF2 por dos lados	Protección secutex® SC Clip	Funda NoCut® NoCut®-sleeve
SupraPlus-X	Referencia	Referencia	Referencia	Referencia	Referencia	Referencia
SUPRAPLUS-X 500	PVC-38	PVC-38	SF1-50/3	SF2-50/3	SC-50/3	NC75-50
SUPRAPLUS-X 1000	PVC-38	PVC-38	SF1-50/3	SF2-50/3	SC-50/3	NC75-50
SUPRAPLUS-X 2000	PVC-50	PVC-50	SF1-65/3	SF2-65/3	SC-65/3	NC75-50
SUPRAPLUS-X 3000	PVC-50	PVC-50	SF1-75/3	SF2-75/3	SC-75/3	NC105-50
SUPRAPLUS-X 4000	PVC-75	PVC-75	SF1-100/3	SF2-100/3	SC-100/3	NC105-50
SUPRAPLUS-X 5000	PVC-75	PVC-75	SF1-125/3	SF2-125/3	SC-125/3	NC135-50
SUPRAPLUS-X 6000	PVC-75	PVC-75	SF1-125/3	SF2-125/3	SC-125/3	NC135-50
SUPRAPLUS-X 8000	PVC-90	PVC-90	SF1-150/3	SF2-150/3	SC-150/3	NC165-50

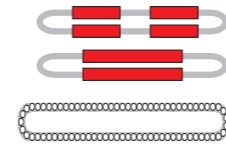

**PVC tipo 1** - Recubrimiento para cargas abrasivas o rugosas.

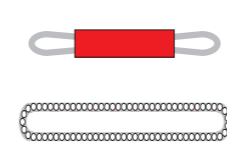

**PVC tipo 2** - Recubrimiento para cargas abrasivas o rugosas.

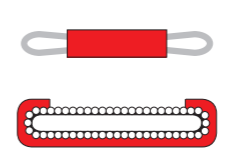

**SF1** - Recubrimiento de secutex en un lado. Protección contra bordes afilados.

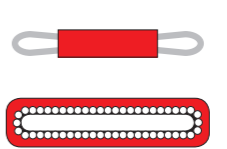

**SF2** - Recubrimiento de secutex en ambos lados. Protección contra bordes afilados.

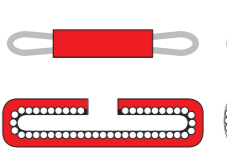

**SC** - Recubrimiento de secutex en ambos lados. Abierto por un lado para un uso más flexible.

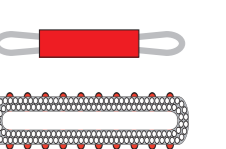

La funda anticorte **NoCut®** puede utilizarse por ambos lados. Flexible y ligero proporciona la mayor protección contra los cortes.

## ELEVACIÓN

### Eslingas textiles Spectre RS

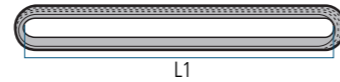

#### Spectre RS

Eslingas redondas 100% poliéster.

Referencia	Color	CMU [kg]	Ancho de tejido bajo carga [mm]	Longitud mínima L1 [m]	Longitud máxima L1 [m]	Peso [kg/m]	Disponibilidad
SPECTRERS1000	Púrpura	1.000	45	0,5	30	0,3	■ ■ ■ ■
SPECTRERS2000	Verde	2.000	48	0,5	30	0,5	■ ■ ■ ■
SPECTRERS3000	Amarillo	3.000	60	0,5	30	0,6	■ ■ ■ ■
SPECTRERS4000	Gris	4.000	65	0,5	30	0,8	■ ■ ■ ■
SPECTRERS5000	Rojo	5.000	75	0,5	30	1	■ ■ ■ ■
SPECTRERS6000	Marrón	6.000	80	0,75	30	1,3	■ ■ ■ ■
SPECTRERS8000	Azul	8.000	84	0,75	30	1,8	■ ■ ■ ■
SPECTRERS10000	Naranja	10.000	103	1	30	2,2	■ ■ ■ ■
SPECTRERS15000	Naranja	15.000	115	1	30	2,7	■ ■ ■ ■
SPECTRERS20000	Naranja	20.000	159	1,3	30	4	■ ■ ■ ■
SPECTRERS25000	Naranja	25.000	155	1,3	30	5	■ ■ ■ ■
SPECTRERS30000	Naranja	30.000	170	1,3	30	6,5	■ ■ ■ ■
SPECTRERS40000	Naranja	40.000	198	3	30	9,7	■ ■ ■ ■
SPECTRERS50000	Naranja	50.000	210	3	30	12,5	■ ■ ■ ■
SPECTRERS60000	Naranja	60.000	220	3	30	16,6	■ ■ ■ ■
SPECTRERS80000	Naranja	80.000	260	3	30	20,8	■ ■ ■ ■
SPECTRERS100000	Naranja	100.000	300	3	30	24,3	■ ■ ■ ■

EN 1492-2

#### Gancho JOKER

Gancho y lengüeta de acero forjado. Bordes reforzados para proteger la eslinga. Paso reducido para el tejido. CMU identificable sin lugar a errores al utilizarse el mismo código de colores para el gancho y la eslinga conforme a la normativa vigente.

Referencia	Color	CMU [kg]	A [mm]	B¹ [mm]	B² [mm]	F [mm]	G [mm]	H [mm]	L [mm]	Peso [kg]	Disponibilidad
JOKER1000	Púrpura	1.000	73	29	32	30	15	20	94	0,7	■ ■ ■ ■
JOKER2000	Verde	2.000	93	34	42	38	21	26	115	1,1	■ ■ ■ ■
JOKER3000	Amarillo	3.000	111	34	50	46	26	32	122	1,6	■ ■ ■ ■
JOKER6000	Marrón	6.000	130	49	60	55	31	35	145	4,0	■ ■ ■ ■
JOKER10000	Naranja	10.000	204	70	80	70	50	58	303	9,9	■ ■ ■ ■

EN 1677

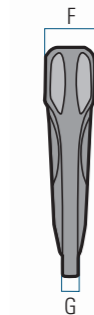
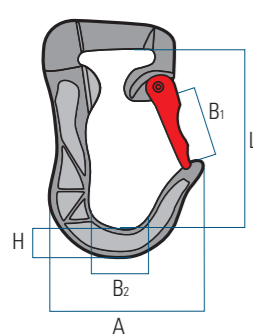

## ELEVACIÓN

### Eslingas textiles Pulpos de Poliéster GR10

#### Pulpo de poliéster - 1 ramal

Pulpos de eslingas textiles redondas SpectreRS. Conectores planos y funda de protección de Koper.



1 Ramal + Gancho ESHC	1 Ramal + Gancho ESLH	CMU [Kg]	L1 mín. [m]	L1 máx. [m]	Disponibilidad
E1-030-ESH	E1-030-ESLH	1.000	0,5	10	■ ■ ■ ■
E1-060-ESH	E1-060-ESLH	2.000	0,5	10	■ ■ ■ ■
E1-090-ESH	E1-090-ESLH	3.000	0,5	10	■ ■ ■ ■
E1-120-ESH	E1-120-ESLH	4.000	0,75	10	■ ■ ■ ■
E1-160-ESH	E1-160-ESLH	5.000	0,75	10	■ ■ ■ ■
E1-180-ESH	E1-180-ESLH	6.000	1	10	■ ■ ■ ■
E1-240-ESH	E1-240-ESLH	8.000	1	10	■ ■ ■ ■

EN 1492-2 EN 1677



#### Pulpo de poliéster - 2 ramales

Pulpos de eslingas textiles redondas SpectreRS. Conectores planos y funda de protección de Koper.



2 Ramales + Gancho ESHC	2 Ramales + Gancho ESLH	CMU 0°/45° [Kg]	CMU 45°/60° [Kg]	L1 mín. [m]	L1 máx. [m]	Disponibilidad
E2-030-ESH	E2-030-ESLH	1.400	1.000	0,5	10	■ ■ ■ ■
E2-060-ESH	E2-060-ESLH	2.800	2.000	0,5	10	■ ■ ■ ■
E2-090-ESH	E2-090-ESLH	4.200	3.000	0,5	10	■ ■ ■ ■
E2-120-ESH	E2-120-ESLH	5.600	4.000	0,75	10	■ ■ ■ ■
E2-160-ESH	E2-160-ESLH	7.000	5.000	0,75	10	■ ■ ■ ■
E2-180-ESH	E2-180-ESLH	8.400	6.000	1	10	■ ■ ■ ■
E2-240-ESH	E2-240-ESLH	11.000	8.000	1	10	■ ■ ■ ■

EN 1492-2 EN 1677



#### Pulpo de poliéster - 4 ramales

Pulpos de eslingas textiles redondas SpectreRS. Conectores planos y funda de protección de Koper.



4 Ramales + Gancho ESHC	4 Ramales + Gancho ESLH	CMU 0°/45° [Kg]	CMU 45°/60° [Kg]	L1 mín. [m]	L1 máx. [m]	Disponibilidad
E4-030-ESH	E4-030-ESLH	2.100	1.500	0,5	10	■ ■ ■ ■
E4-060-ESH	E4-060-ESLH	4.200	3.000	0,5	10	■ ■ ■ ■
E4-090-ESH	E4-090-ESLH	6.300	4.500	0,5	10	■ ■ ■ ■
E4-120-ESH	E4-120-ESLH	8.400	6.000	0,75	10	■ ■ ■ ■
E4-160-ESH	E4-160-ESLH	10.500	7.500	0,75	10	■ ■ ■ ■
E4-180-ESH	E4-180-ESLH	12.600	9.000	1	10	■ ■ ■ ■
E4-240-ESH	E4-240-ESLH	16.800	12.000	1	10	■ ■ ■ ■

EN 1492-2 EN 1677





## EXOSET® - 2

### La cadena azul marca SpanSet®

La exigencia que requieren las tareas de elevación y manipulación de cargas hace que las empresas se esfuercen constantemente en facilitar un entorno de trabajo seguro, así como el bienestar de sus empleados. Los componentes de elevación de grado 10, con una capacidad de carga un 25% superior a los de grado 8, contribuyen a que las maniobras resulten más ligeras, facilitando la manipulación de las cadenas y favoreciendo la ergonomía del trabajador.

Los componentes de Grado 10 son adecuados tanto para elevaciones ligeras como pesadas, lo que proporciona una **mayor flexibilidad** para los distintos tipos de trabajos de elevación.

El uso de G10 puede resultar **más económico**, ya que en muchos casos se puede utilizar una cadena más pequeña de grado 10 con el mismo límite de carga de trabajo que una cadena más grande de grado 8.

Además, el material G10 es ligeramente más resistente que el G8, lo que aporta una **mayor tenacidad y una vida útil más larga**. Los pulpos de cadena ExoSet® se fabrican de acuerdo con las normas de calidad más exigentes y la gama de accesorios disponibles hace que sea uno de los sistemas de cadena más completos del mercado. Los tamaños de cadena de 6 mm a 16 mm ofrecen capacidades de elevación de hasta 21 toneladas en pulpos de 4 ramales.

#### SpanSet® - Certified Safety

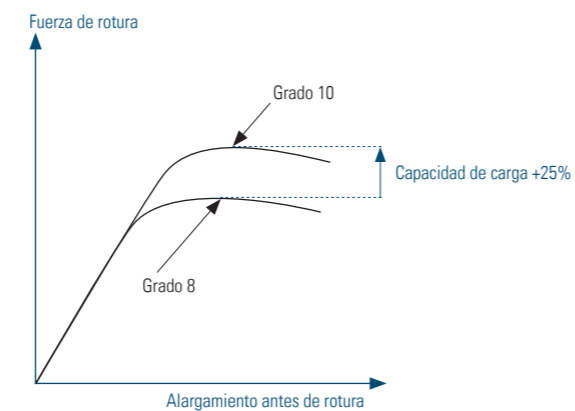

### Pulpo de cadena - 1 ramal

Programa ExoSet®. Longitud estándar 1.50 m.



1 Ramal + Gancho CSHC	1 Ramal + Gancho CSHC + Acortador CGH	1 Ramal + Gancho CSLH	1 Ramal + Gancho CSLH + Acortador CGH	Diámetro de cadena [mm]	CMU [t]	Disponibilidad
EG1-01-06	EG1-01-03-06	EG1-02-06	EG1-02-03-06	6	1.4	■ ■ ■ ■
EG1-01-08	EG1-01-03-08	EG1-02-08	EG1-02-03-08	8	2.5	■ ■ ■ ■
EG1-01-10	EG1-01-03-10	EG1-02-10	EG1-02-03-10	10	4.0	■ ■ ■ ■
EG1-01-13	EG1-01-03-13	EG1-02-13	EG1-02-03-13	13	6.7	■ ■ ■ ■
EG1-01-16	EG1-01-03-16	EG1-02-16	EG1-02-03-16	16	10.0	■ ■ ■ ■

GR-10 EN818



### Pulpo de cadena - 2 ramales

Programa ExoSet®. Longitud estándar 1.50 m.



2 Ramales + Gancho CSHC	2 ramales + Gancho CSHC + Acortador CGH	2 Ramales + Gancho CSLH	2 Ramales + Gancho CSLH + Acortador CGH	Diámetro de cadena [mm]	CMU 45° [t]	CMU 60° [t]	Disponibilidad
EG2-01-06	EG2-01-03-06	EG2-02-06	EG2-02-03-06	6	1.9	1.4	■ ■ ■ ■
EG2-01-08	EG2-01-03-08	EG2-02-08	EG2-02-03-08	8	3.5	2.5	■ ■ ■ ■
EG2-01-10	EG2-01-03-10	EG2-02-10	EG2-02-03-10	10	5.6	4.0	■ ■ ■ ■
EG2-01-13	EG2-01-03-13	EG2-02-13	EG2-02-03-13	13	9.3	6.7	■ ■ ■ ■
EG2-01-16	EG2-01-03-16	EG2-02-16	EG2-02-03-16	16	14.0	10.0	■ ■ ■ ■

GR-10 EN818



### Pulpo de cadena - 4 ramales

Programa ExoSet®. Longitud estándar 1.50 m.



4 Ramales + Gancho CSHC	4 Ramales + Gancho CSHC + Acortador CGH	4 Ramales + Gancho CSLH	4 Ramales + Gancho CSLH + Acortador CGH	Diámetro de cadena [mm]	CMU 45° [t]	CMU 60° [t]	Disponibilidad
EG4-01-06	EG4-01-03-06	EG4-02-06	EG4-02-03-06	6	2.9	2.1	■ ■ ■ ■
EG4-01-08	EG4-01-03-08	EG4-02-08	EG4-02-03-08	8	5.2	3.7	■ ■ ■ ■
EG4-01-10	EG4-01-03-10	EG4-02-10	EG4-02-03-10	10	8.4	6.0	■ ■ ■ ■
EG4-01-13	EG4-01-03-13	EG4-02-13	EG4-02-03-13	13	14.0	10.0	■ ■ ■ ■
EG4-01-16	EG4-01-03-16	EG4-02-16	EG4-02-03-16	16	21.0	15.0	■ ■ ■ ■

GR-10 EN818



## ELEVACIÓN

Equipos de cadena  
**Pulpos GR-10 EXOSET®**

## ELEVACIÓN

Equipos de cadena  
Ganchos GR-10 EXOSET®

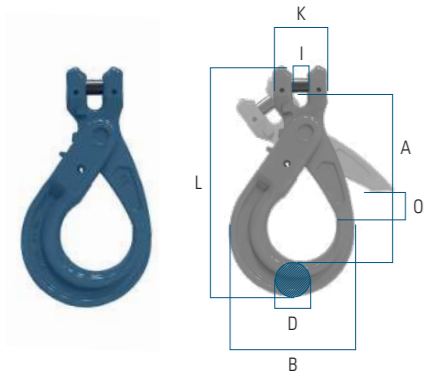

### Gancho conexión directa y cierre automático

Programa Exoset®. Grado 10.

Referencia	GIN	CMU [t]	A [mm]	B [mm]	D [mm]	I [mm]	K [mm]	L [mm]	O [mm]	Peso [kg]	Disponibilidad
CSLH-6-10	2021374	1.4	94	70	20	7,5	32	131	28	0.5	■ ■ ■ ■
CSLH-8-10	2021375	2.5	118	90	26	9,5	36	166	35,5	0.9	■ ■ ■ ■
CSLH-10-10	2021376	4	140	109	30	12	46	196,5	45	1.6	■ ■ ■ ■
CSLH-13-10	2021377	6.7	177	138,5	40,5	15	59	251	53,5	2.9	■ ■ ■ ■
CSLH-16-10	2021378	10	220	170,5	50,5	17,5	70	303	62	5.8	■ ■ ■ ■

GR-10 EN1677

### Gancho conexión directa y lengüeta de seguridad

Programa Exoset®. Grado 10.

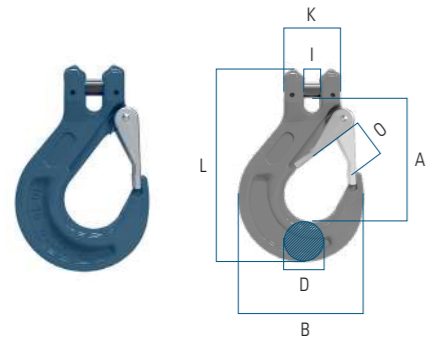

Referencia	GIN	CMU [t]	A [mm]	B [mm]	D [mm]	I [mm]	K [mm]	L [mm]	O [mm]	Peso [kg]	Disponibilidad
CSHC-6-10	2022210	1.4	72	68,5	21	7,5	32	109	18,5	0,33	■ ■ ■ ■
CSHC-8-10	2008903	2.5	89	88	27,5	9,5	37	134	25	0,7	■ ■ ■ ■
CSHC-10-10	2008904	4	103	105,5	33,5	12	48	161,5	28	1,3	■ ■ ■ ■
CSHC-13-10	2008905	6.7	130	134	42	15	59	203	38	2,3	■ ■ ■ ■
CSHC-16-10	2022211	10	160	160,5	50	17,5	70	248	44	3,6	■ ■ ■ ■

GR-10 EN1677

### Gancho conexión de ojal con cierre automático

Programa Exoset®. Grado 10.

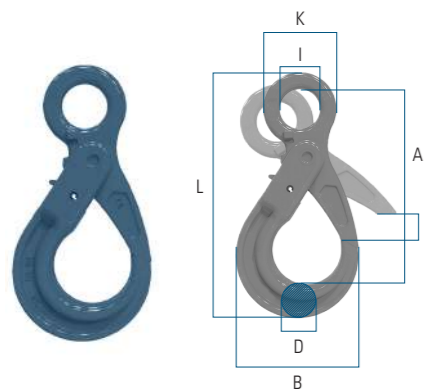

Referencia	GIN	CMU [t]	A [mm]	B [mm]	D [mm]	I [mm]	K [mm]	L [mm]	O [mm]	Peso [kg]	Disponibilidad
ESLH-6-10	2018566	1.4	108	70	20	21	43	141	28	0,5	■ ■ ■ ■
ESLH-8-10	2018567	2.5	135	90	26	27	51	175	35,5	0,9	■ ■ ■ ■
ESLH-10-10	2018568	4	165	108	30	34,5	64,3	212,5	45	1,5	■ ■ ■ ■
ESLH-13-10	2018569	6.7	205	138,5	40,5	40	80	270	53,5	2,7	■ ■ ■ ■
ESLH-16-10	2018570	10	255	170,5	50,5	50	104	331	62	5,7	■ ■ ■ ■

GR-10 EN1677

### Gancho conexión de ojal y lengüeta de seguridad

Programa Exoset®. Grado 10.

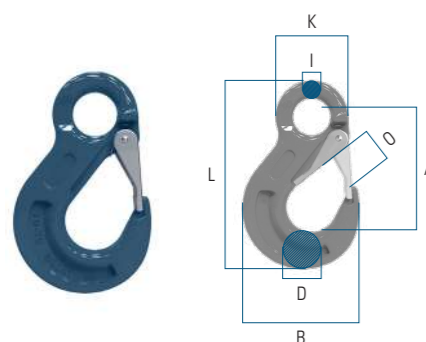

Referencia	GIN	CMU [t]	A [mm]	B [mm]	D [mm]	I [mm]	K [mm]	L [mm]	O [mm]	Peso [kg]	Disponibilidad
ESHC-6-10	2018557	1.4	79	68,5	21	10	20,5	111	18,5	0,32	■ ■ ■ ■
ESHC-8-10	2018561	2.5	98	88	27,5	11	25	137,5	25	0,6	■ ■ ■ ■
ESHC-10-10	2018562	4	121	105,5	33	16	34	171,5	28	1,2	■ ■ ■ ■
ESHC-13-10	2018563	6.7	153	134	43,5	19	43	219	38	2,2	■ ■ ■ ■
ESHC-16-10	2018564	10	185	160,5	50	24,5	50	260	44	3,5	■ ■ ■ ■

GR-10 EN1677

### Malla de conexión

Programa Exoset®. Grado 10.

Referencia	GIN	Diámetro de cadena [mm]	C.M.U [t]	A [mm]	B [mm]	D [mm]	L [mm]	Peso [kg]	Disponibilidad
HCE-6-10	2018578	6	1.4	44	14	7,6	60	0,08	■ ■ ■ ■
HCE-8-10	2018579	8	2.5	61	18,5	10	84,5	0,18	■ ■ ■ ■
HCE-10-10	2018580	10	4	70	23	12,6	97,2	0,34	■ ■ ■ ■
HCE-13-10	2018581	13	6.7	90	27,5	16,8	127	0,68	■ ■ ■ ■
HCE-16-10	2018582	16	10	103	33,5	21	145	1,22	■ ■ ■ ■

GR-10 EN1677

### Malla de conexión para eslingas textiles

Programa Exoset®. Grado 8.

Referencia	GIN	C.M.U [t]	A [mm]	B [mm]	D [mm]	F [mm]	G [mm]	K [mm]	Peso [kg]	Disponibilidad
RSCL-8-8	2002619	2	63	40	22	9	26	18	0,3	■ ■ ■ ■
RSCL-10-8	2002620	3.15	76	57	26	12	30	24	0,6	■ ■ ■ ■
RSCL-13-8	2002621	5.3	94	53	33	15	37	29	1,1	■ ■ ■ ■
RSCL-16-8	2002622	8.0	114	67	40	19	44	35	1,9	■ ■ ■ ■

GR-10 EN1677

### Gancho acortador - Conexión directa

Programa Exoset®. Grado 10.

Referencia	GIN	CMU [t]	A [mm]	B [mm]	D [mm]	I [mm]	K [mm]	L [mm]	O [mm]	Peso [kg]	Disponibilidad
CGH-6-10	2021369	1.4	40	47	26	7,5	32	77	8	0,22	■ ■ ■ ■
CGH-8-10	2021370	2.5	53	54	34	9,5	36	93	11	0,34	■ ■ ■ ■
CGH-10-10	2021371	4.0	72	72	42	12,5	46	127	13	0,82	■ ■ ■ ■
CGH-13-10	2021372	6.7	92	96	54	15	59	164	15	1,75	■ ■ ■ ■
CGH-16-10	2021373	10.0	103	115	75	18,5	70	188	19	2,88	■ ■ ■ ■

GR-10 EN1677

### Tramos de cadena

Programa Exoset®. Grado 10.

Referencia	GIN	CMU [t]	D [mm]	E [mm]	H [mm]	Peso [kg]	Disponibilidad
KLX-6-10	2000795	1.4	6	18	7,8	0,08	■ ■ ■ ■
KLX-8-10	2000796	2.5	8	24	10,9	0,18	■ ■ ■ ■
KLX-10-10	2000797	4	10	30	13,0	0,34	■ ■ ■ ■
KLX-13-10	2000798	6.7	13	39	17,5	0,68	■ ■ ■ ■
KLX-16-10	2000799	10	16	48	20,8	1,22	■ ■ ■ ■

GR-10 EN1677

## ELEVACIÓN

Equipos de cadena  
Accesorios GR-10 EXOSET®

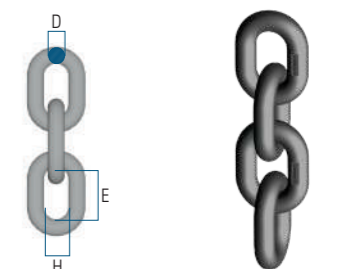
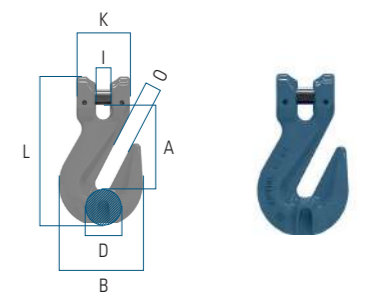
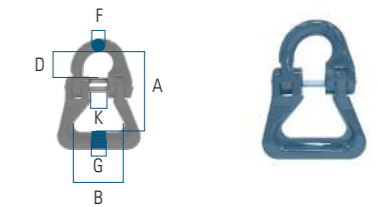
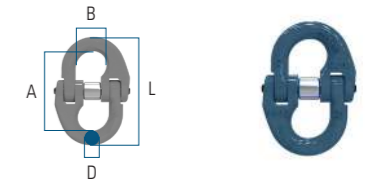

Equipos de cadena  
Anillas GR-10 EXOSET®

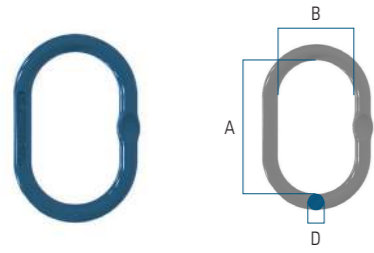

Anilla - 1 y 2 ramales

Programa Exoset®. Anilla maestra simple Grado 10.

Referencia	GIN	CMU [t]	A [mm]	B [mm]	D [mm]	Peso [kg]	Disponibilidad
MLF-86-10	2018576	2,5	120	70	14	0,4	■ ■ ■ ■
MLF-108-10	2018587	4,0	140	80	17	0,8	■ ■ ■ ■
MLF-1310-10	2018588	7,5	160	95	22	1,5	■ ■ ■ ■
MLF-1613-10	2018589	10,0	190	110	28	2,5	■ ■ ■ ■
MLF-2016-10	2018590	17,0	240	140	34	5,2	■ ■ ■ ■

GR-10 EN1677

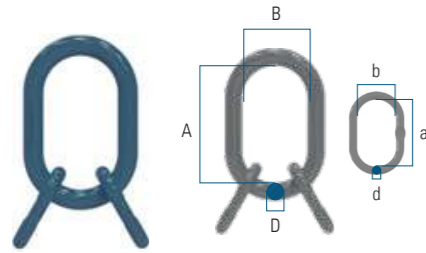

Anilla - 3 y 4 ramales

Programa Exoset®. Anilla maestra triple Grado 10.

Referencia	GIN	CMU [t]	A [mm]	B [mm]	D [mm]	a [mm]	b [mm]	d [mm]	Peso [kg]	Disponibilidad
MLAS-6-10	2025101	3,0	135	75	19	55	25	13	1,3	■ ■ ■ ■
MLAS-8-10	2025100	5,3	160	90	23	70	35	16,5	2,3	■ ■ ■ ■
MLAS-10-10	2025102	8,0	180	100	27	85	40	19	3,7	■ ■ ■ ■
MLAS-13-10	2025103	14,0	200	110	33	115	50	23	6,5	■ ■ ■ ■
MLAS-16-10	2025104	21,2	260	140	36	140	65	27	10,1	■ ■ ■ ■

GR-10 EN1677

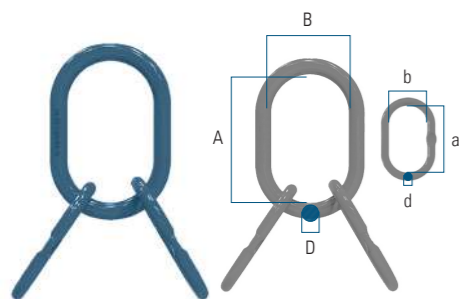

Anilla - 3 y 4 ramales - tamaño extra -

Programa Exoset®. Anilla maestra triple Grado 10.

Referencia	GIN	CMU [t]	A [mm]	B [mm]	D [mm]	a [mm]	b [mm]	d [mm]	Peso [kg]	Disponibilidad
MLA-6-10	2018575	3,5	150	90	19	120	70	14	1,8	■ ■ ■ ■
MLA-8-10	2018583	5,3	160	95	22	140	80	17	3,0	■ ■ ■ ■
MLA-10-10	2018584	11,5	200	120	30	160	95	22	6,5	■ ■ ■ ■
MLA-13-10	2018585	17,0	250	150	40	200	120	30	15,0	■ ■ ■ ■
MLA-16-10	2018586	28,0	300	200	50	200	120	32	23,0	■ ■ ■ ■

GR-10 EN1677



NOTA Tolerancias

- Diámetro C: de 0,5t a 2t inclusive: +/- 1 mm  
de 3,25t a 12t inclusive: +/- 2,5 mm  
de 13,5t a 25t inclusive: +/- 3 mm

Ovalización admisible del diámetro C + 10% para los tamaños de 3,25t hasta 17t inclusive, + 25% para el tamaño de 25t (iguales tolerancias que arriba).

- Diámetro del pasador B: de 0,5t a 2t inclusive: +/- 1 mm  
de 3,25t a 25t inclusive: +/- 2 mm

- Anchura interior en el pasador E: de 0,5t a 2t inclusive: +/- 2,5 mm  
de 3,25t a 9,5t inclusive: +/- 3 mm  
de 12t a 25t inclusive: +/- 4 mm

Grillete 6P - lira con pasador

Referencia	CMU [Ton.]	A [mm]	B [mm]	Ø C [mm]	D [mm]	E [mm]	Disp.
G4-1-003	0.33	22	6	5	8	10	■ ■ ■ ■
G4-1-005	0.50	28.5	8	6	10	13	■ ■ ■ ■
G4-1-007	0.75	31	10	8	10.5	14	■ ■ ■ ■
G4-1-010	1	37	11	10	13	17	■ ■ ■ ■
G4-1-015	1.5	43	13	11	14.5	18	■ ■ ■ ■
G4-1-020	2	48	16	13	16.5	21	■ ■ ■ ■
G4-1-032	3.25	60	19	16	21.5	27	■ ■ ■ ■
G4-1-047	4.75	71	22	19	25.5	32	■ ■ ■ ■
G4-1-065	6.5	84	25	22	29	37	■ ■ ■ ■
G4-1-085	8.5	95	28	25	34	43	■ ■ ■ ■
G4-1-095	9.5	108	32	30	37	46	■ ■ ■ ■
G4-1-120	12	119	35	32	41	51	■ ■ ■ ■
G4-1-135	13.5	132	38	35	45	57	■ ■ ■ ■
G4-1-170	17	146	40	40	49	60	■ ■ ■ ■
G4-1-250	25	178	50	45	63.5	73	■ ■ ■ ■
G4-1-350	35	197	57	50	73	83	■ ■ ■ ■
G4-1-550	55	230	70	65	90	105	■ ■ ■ ■

EN13889

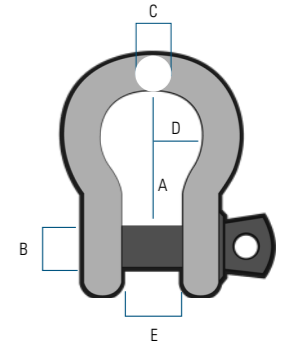

Grillete 6P - lira con pasador y tuerca

Referencia	CMU [Ton.]	A [mm]	B [mm]	Ø C [mm]	D [mm]	E [mm]	Disp.
G4-6-005	0.5	28.5	8	6	10	13	■ ■ ■ ■
G4-6-007	0.75	31	10	8	10.5	14	■ ■ ■ ■
G4-6-010	1	37	11	10	13	17	■ ■ ■ ■
G4-6-015	1.5	43	13	11	14.5	18	■ ■ ■ ■
G4-6-020	2	48	16	13	16.5	21	■ ■ ■ ■
G4-6-032	3.25	60	19	16	21.5	27	■ ■ ■ ■
G4-6-047	4.75	71	22	19	25.5	32	■ ■ ■ ■
G4-6-065	6.5	84	25	22	29	37	■ ■ ■ ■
G4-6-085	8.5	95	28	25	34	43	■ ■ ■ ■
G4-6-095	9.5	108	32	30	37	46	■ ■ ■ ■
G4-6-120	12	119	35	32	41	51	■ ■ ■ ■
G4-6-135	13.5	132	38	35	45	57	■ ■ ■ ■
G4-6-170	17	146	41	38	49	60	■ ■ ■ ■
G4-6-250	25	178	50	45	63.5	73	■ ■ ■ ■
G4-6-350	35	197	57	50	73	83	■ ■ ■ ■
G4-6-550	55	260	70	65	90	105	■ ■ ■ ■

EN13889

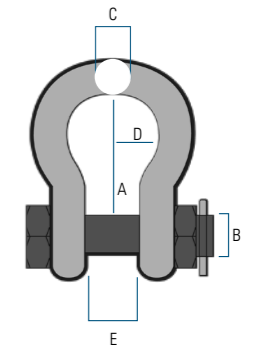

Grilletes

Disponibilidad

- ■ ■ ■ Stock - Entrega inmediata
- ■ ■ ■ Stock - Confección
- ■ ■ ■ Sujeto a pedido
- ■ ■ ■ Consultar

Grilletes

NOTA Tolerancias

- Diámetro C: de 0,5t a 2t inclusive: +1,5/- 1 mm  
de 3,25t a 12t inclusive: +/- 2,5 mm  
de 13,5t a 25t inclusive: +/- 3 mm  
  
Ovalización admisible del diámetro C + 10% para los tamaños de 3,25t hasta 17t inclusive, + 25% para el tamaño de 25t (iguales tolerancias que arriba).
- Diámetro del pasador B: de 0,5t a 2t inclusive: +/- 1 mm  
de 3,25t a 25t inclusive: +/- 2 mm
- Anchura interior en el pasador E: de 0,5t a 2t inclusive: +/- 2,5 mm  
de 3,25t a 9,5t inclusive: +/- 3 mm  
de 12t a 25t inclusive: +/- 4 mm

Grillete 6P - recto con pasador

Referencia	CMU [Ton.]	A [mm]	B [mm]	Ø C [mm]	E [mm]	Disp.
G4-2-003	0.33	19	6	5	10	■ ■ ■ ■
G4-2-005	0.50	22	8	6	13	■ ■ ■ ■
G4-2-007	0.75	26	10	8	14	■ ■ ■ ■
G4-2-010	1	32	11	10	17	■ ■ ■ ■
G4-2-015	1.5	36.5	13	11	18	■ ■ ■ ■
G4-2-020	2	41.5	16	13	21	■ ■ ■ ■
G4-2-032	3.25	51	19	16	27	■ ■ ■ ■
G4-2-047	4.75	60.5	22	19	32	■ ■ ■ ■
G4-2-065	6.5	71.5	25	22	37	■ ■ ■ ■
G4-2-085	8.5	81	28	25	43	■ ■ ■ ■
G4-2-095	9.5	90	32	28	46	■ ■ ■ ■
G4-2-120	12	100	35	32	51	■ ■ ■ ■
G4-2-135	13.5	111	38	35	57	■ ■ ■ ■
G4-2-170	17	122	41	38	60	■ ■ ■ ■
G4-2-250	25	146	50	45	73	■ ■ ■ ■
G4-2-350	35	172	57	50	83	■ ■ ■ ■
G4-2-550	55	203	70	65	105	■ ■ ■ ■

EN13889

Grillete 6P - recto con pasador y tuerca

Referencia	CMU [Ton.]	A [mm]	B [mm]	Ø C [mm]	E [mm]	Disp.
G4-7-003	0.33	19	6	5	10	■ ■ ■ ■
G4-7-005	0.50	22	8	6	13	■ ■ ■ ■
G4-7-007	0.75	26	10	8	14	■ ■ ■ ■
G4-7-010	1	32	11	10	17	■ ■ ■ ■
G4-7-015	1.5	36.5	13	11	18	■ ■ ■ ■
G4-7-020	2	41.5	16	13	21	■ ■ ■ ■
G4-7-032	3.25	51	19	16	27	■ ■ ■ ■
G4-7-047	4.75	60.5	22	19	32	■ ■ ■ ■
G4-7-065	6.5	71.5	25	22	37	■ ■ ■ ■
G4-7-085	8.5	81	28	25	43	■ ■ ■ ■
G4-7-095	9.5	90	32	28	46	■ ■ ■ ■
G4-7-120	12	100	35	32	51	■ ■ ■ ■
G4-7-135	13.5	111	38	35	57	■ ■ ■ ■
G4-7-170	17	122	41	38	60	■ ■ ■ ■
G4-7-250	25	146	50	45	73	■ ■ ■ ■
G4-7-350	35	172	57	50	83	■ ■ ■ ■
G4-7-550	55	203	70	65	105	■ ■ ■ ■

EN13889

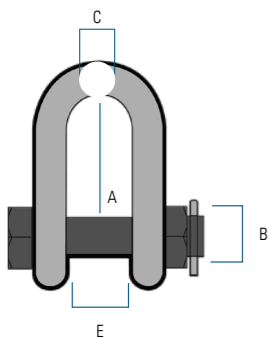
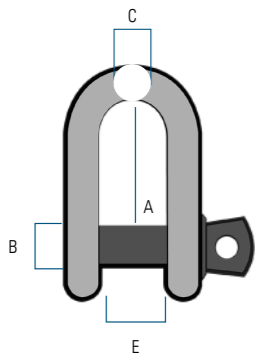

Cáncamos

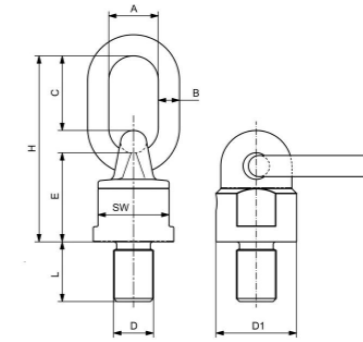

Cáncamo giratorio con rodamiento de bolas

Giro de 360°, ajustable a la dirección de tiro. Anilla de carga basculante. El rodamiento de bolas permite la rotación de la pieza en carga. Capacidad de carga máxima en cualquier dirección.

Referencia	Rosca [DxL mm]	CMU [t]	Peso [kg]	A [mm]	B [mm]	C [mm]	E [mm]	H [mm]	SW [mm]	D1 [Ø mm]	Disponibilidad
XOPSTBR-10	M10x18	0.5	0.48	30	13	46	50	105	30	38	■ ■ ■ ■
XOPSTBR-12	M12x18	0.7	0.5	30	13	46	50	105	30	38	■ ■ ■ ■
XOPSTBR-16	M16x20	1.4	0.53	30	13	46	50	105	30	38	■ ■ ■ ■
XOPSTBR-20	M20x30	2.5	1.05	34	16	57	61	131	40	50	■ ■ ■ ■
XOPSTBR-24	M24x30	4	1.63	40	18	70	68	153	48	58	■ ■ ■ ■
XOPSTBR-30	M30x45	8	4.4	50	23	91	86	200	80	90	■ ■ ■ ■
XOPSTBR-36	M36x54	10	4.62	50	23	91	86	200	80	90	■ ■ ■ ■
XOPSTBR-42	M42x63	12.5	5.2	50	23	91	86	200	80	90	■ ■ ■ ■
XOPSTBR-48	M48x60	17	10.9	70	32	120	112	262	100	120	■ ■ ■ ■
XOPSTBR-56	M56x78	18	10.9	70	32	120	112	262	100	120	■ ■ ■ ■

EN1677-4

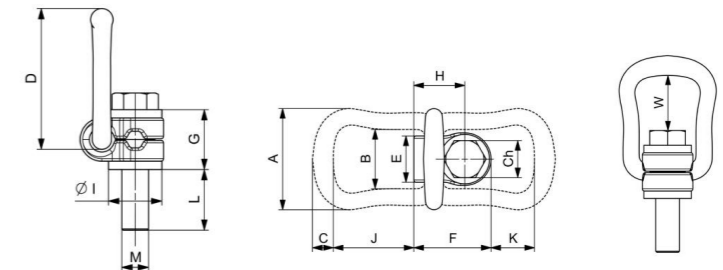

Cáncamo giratorio

Giro de 360°, ajustable a la dirección de tiro. Anilla de carga basculante. Capacidad de carga máxima en cualquier dirección.

Referencia	Rosca [M]	CMU [t]	Peso [kg]	A [mm]	B [mm]	C [mm]	D [mm]	E [mm]	F [mm]	G [mm]	H [mm]	I [Ø mm]	L [mm]	W [mm]	J [mm]	K [mm]	Ch [mm]	Disponibilidad
XOPSTR-08	M08	0.5	0.27	57	34	10	78	24	41	30	26.5	25	15	43	51	35	13	■ ■ ■ ■
XOPSTR-10	M10	0.9	0.29	57	34	10	78	24	41	30	26.5	25	15	42	51	35	17	■ ■ ■ ■
XOPSTR-12	M12	1.35	0.5	66	38	13.5	85	30	50	36	33	32	23	40	52	28	19	■ ■ ■ ■
XOPSTR-16	M16	2	0.51	66	38	13.5	85	30	50	36	33	32	24	38	52	28	24	■ ■ ■ ■
XOPSTR-20	M20	3.5	1.25	87	55	16	111	48	68	44	42.5	45	31	54	71	36	30	■ ■ ■ ■
XOPSTR-24	M24	4.5	1.3	87	55	16	111	48	68	44	42.5	45	37	51	71	36	36	■ ■ ■ ■
XOPSTR-27	M27	4	3.15	109	66	22.5	145	54	91	63	58.5	60	37	64	86	47	46	■ ■ ■ ■
XOPSTR-30	M30	6.7	3.25	109	66	22.5	145	54	91	65	58.5	60	45	62	86	47	46	■ ■ ■ ■
XOPSTR-36	M36	8	5.9	136	78	28	190	62	108	81	72.5	70	59	88	115	74	55	■ ■ ■ ■
XOPSTR-42	M42	15	11.2	169	97	36	242	68	131	89	87.5	85	63	121	151	97	65	■ ■ ■ ■
XOPSTR-48	M48	20	11.6	169	97	36	242	68	131	89	87.5	95	71	117	151	93	75	■ ■ ■ ■

EN1677-4

## ELEVACIÓN

### Cáncamos

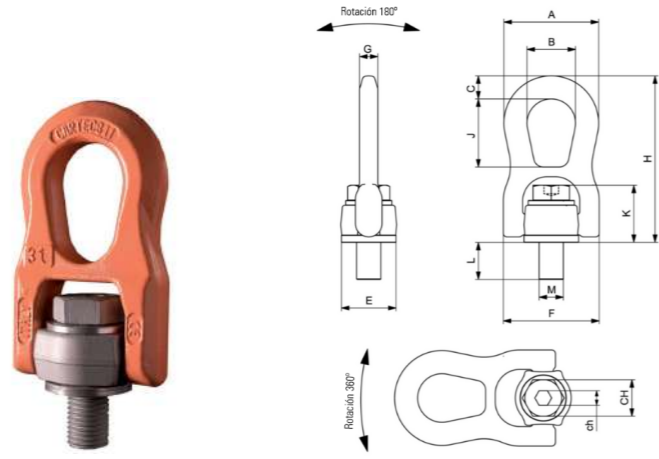

#### Cáncamo giratorio

Giro de 360°, ajustable a la dirección de tiro. Anilla de carga basculante. El rodamiento de bolas permite la rotación de la pieza en carga. Capacidad de carga máxima en cualquier dirección.

Referencia	Rosca [M]	CMU [t]	Peso [kg]	A [mm]	B [mm]	C [mm]	E [mm]	F [mm]	G [mm]	H [mm]	J [mm]	K [mm]	L [mm]	CH [mm]	ch [mm]	Disponibilidad
XOPSTWR-08	M08	0.3	0.37	56	28	14	30	55	11	99	40	33.5	12	13	5	■ ■ ■ ■
XOPSTWR-10	M10	0.6	0.37	56	28	14	30	55	11	99	40	34.5	15	17	6	■ ■ ■ ■
XOPSTWR-12	M12	1	0.37	56	28	14	30	55	11	99	40	35.5	18	19	7	■ ■ ■ ■
XOPSTWR-14	M14	1.3	1.3	74.5	38	18	47	78	17	135.5	55	46	21	22	7	■ ■ ■ ■
XOPSTWR-16	M16	1.6	1.3	74.5	38	18	47	78	17	135.5	55	46.5	25	24	10	■ ■ ■ ■
XOPSTWR-18	M18	2	1.3	74.5	38	18	47	78	17	135.5	55	47	27	27	10	■ ■ ■ ■
XOPSTWR-20	M20	2.5	1.3	74.5	38	18	47	78	17	135.5	55	48	30	30	12	■ ■ ■ ■
XOPSTWR-22	M22	3	4	106	56	25	62	114.5	22	198.5	84	63.5	33	32	12	■ ■ ■ ■
XOPSTWR-24	M24	4	4	106	56	25	62	114.5	22	198.5	84	64.5	36	36	14	■ ■ ■ ■
XOPSTWR-30	M30	6.3	4	106	56	25	62	114.5	22	198.5	84	68	45	46	17	■ ■ ■ ■

EN1677-4

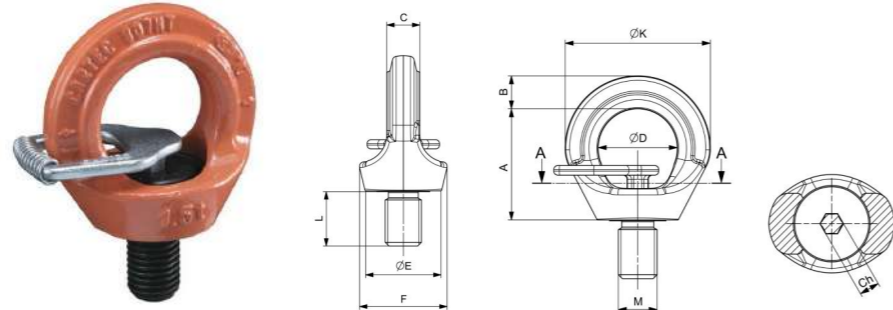

#### Cáncamo giratorio

Giro de 360° Ajustable en la dirección de la fuerza, con cojinete de deslizamiento.

Referencia	Rosca [M]	CMU [t]	Peso [kg]	A [mm]	B [mm]	C [mm]	D [mm]	E [mm]	F [mm]	K [mm]	L [mm]	Ch [mm]	Disponibilidad
XOPSR-08	M08	0.3	0.12	35	11	9	25	25.5	30	46	12	6	■ ■ ■ ■
XOPSR-10	M10	0.4	0.12	33.7	10	9.8	25	25.5	30	46	15	6	■ ■ ■ ■
XOPSR-12	M12	0.75	0.2	41.5	12.5	11.5	30	30.6	36.5	55.5	18	8	■ ■ ■ ■
XOPSR-14	M14	0.75	0.2	41.5	12.5	11.5	30	30.6	36.5	55.5	18	8	■ ■ ■ ■
XOPSR-16	M16	1.5	0.35	49.5	14.5	15.7	35	36.5	42	64.5	24	10	■ ■ ■ ■
XOPSR-18	M18	1.5	0.35	49.5	14.5	15.7	35	36.5	42	64.5	24	10	■ ■ ■ ■
XOPSR-20	M20	2.3	0.6	58	16	18	40	42	52.5	74.5	30	12	■ ■ ■ ■
XOPSR-22	M22	2.3	0.6	58	16	18	40	42	52.5	74.5	30	12	■ ■ ■ ■
XOPSR-24	M24	3.2	1	69	20.5	22	49	50	61	90	36	12	■ ■ ■ ■
XOPSR-27	M27	3.2	1	69	20.5	22	49	50	61	90	36	12	■ ■ ■ ■
XOPSR-30	M30	4.5	2	86	25.5	28	60	66	75	111	45	17	■ ■ ■ ■
XOPSR-33	M33	4.5	2	86	25.5	28	60	66	75	111	45	17	■ ■ ■ ■
XOPSR-36	M36	7	3.4	105	32	30	74	77	96.5	135	55	22	■ ■ ■ ■
XOPSR-42	M42	9	5.7	118	38	37	82	87	110	158	65	24	■ ■ ■ ■
XOPSR-48	M48	12	8.5	137	43	38	95	102	124.5	180	72	27	■ ■ ■ ■

EN1677-4

## ELEVACIÓN

### Cáncamos

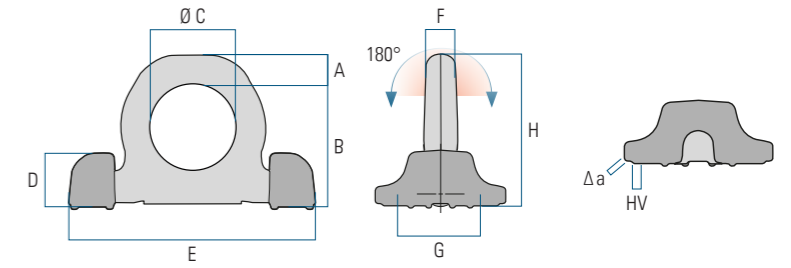

#### Cáncamo abatible soldable en dos puntos

Fabricado a partir de acero de gran resistencia. Pintura epoxy.

Referencia	Costura de soldadura	Capacidad de carga [t]		Peso [kg]	A [mm]	B [mm]	C [mm]	D [mm]	E [mm]	F [mm]	G [mm]	H Stand.	Disponibilidad
XO2W04	HV 4 + 3 a	4	4	0,73	14	65	48	29	134	14	60	79	■ ■ ■ ■
XO2W06	HV 5,5 + 3 a	6,7	6,7	1,80	20	83	60	39	169	16	88	103	■ ■ ■ ■
XO2W10	HV 6 + 4 a	10	10	3	22	96	65	48	196	19,5	98	118	■ ■ ■ ■
XO2W16	HV 8,5 + 4 a	16	16	5,75	31	126	90	55	264	29	127	155	■ ■ ■ ■
XO2W30	HV 15 + 4 a	30	30	16	42	175	130	79	371	45	157	217	■ ■ ■ ■

EN1677-4

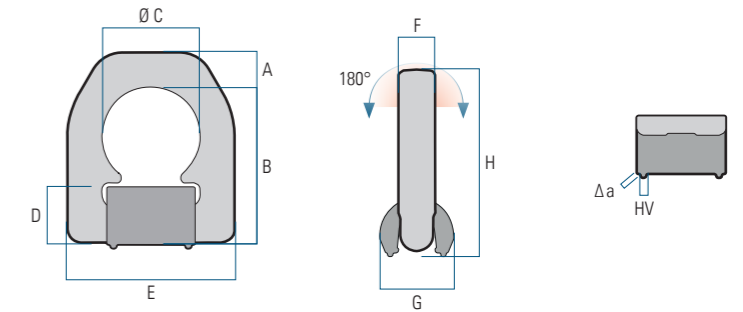

#### Cáncamo abatible soldable

Fabricado a partir de acero de gran resistencia. Pintura epoxy.

Referencia	Costura de soldadura	Capacidad de carga [t]		Peso [kg]	A [mm]	B [mm]	C [mm]	D [mm]	E [mm]	F [mm]	G [mm]	H Stand.	Disponibilidad
XOW1,5	HV 5 + 3 a	1,5	1,5	0,39	14	65	38	25	66	16	31	79	■ ■ ■ ■
XOW2,5	HV 7 + 3 a	2,5	2,5	0,59	16	75	45	27	77	18	34,5	91	■ ■ ■ ■
XOW4	HV 8 + 3 a	4	4	0,87	18	84	51	32	87	20	40	102	■ ■ ■ ■
XOW6,7	HV 12 + 4 a	6,7	6,7	2,23	24	117	67,3	44	115	26	58,5	141	■ ■ ■ ■
XOW10	HV 16 + 4 a	10	10	3,33	31	126	67	55	129	28,5	70,5	157	■ ■ ■ ■
XOW16	HV 25 + 6 a	16	16	9,28	45	174	100	69	190	42	87	219	■ ■ ■ ■

EN1677-4

Polipastos

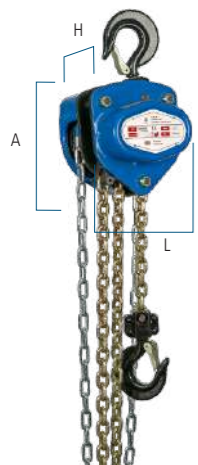

Polipastos manuales de cadena

Robusta construcción de acero, los polipastos manuales de cadena (elevadores manuales) de la serie TM son particularmente insensibles a la suciedad y los daños internos. Además, los tensores de trinquete también están aprobados para el amarre según la norma.

Referencia	CMU [t]	Elevación estándar [m]	Fuerza de tracción sobre la cadena máx. capacidad [N]	Transferencia de fuerza máx. para la activación seguro de sobrecarga [t]	Altura mínima entre ganchos [mm]	Ø cadena de carga [mm]	Dimensiones [cm]			Peso [Kg]	Disp.
							L	H	A		
TM-B-OP-05N	0.5	2.5	230	0.96	270	6	25	20	17	8.1	■ ■ ■ ■
TM-B-OP-10N	1	2.5	360	1.92	317	6	30	24	17	10.7	■ ■ ■ ■
TM-B-OP-20N	2	3	430	3.84	414	8	35	26	19	17.7	■ ■ ■ ■
TM-B-OP-30N	3	3	440	5.76	465	8	39	28	19	24	■ ■ ■ ■
TM-B-OP-50N	5	3	470	9.6	636	10	46	32	21	38.6	■ ■ ■ ■

EN-13157 EN-12195



Polipastos manuales de cadena con palanca

Robusta construcción de acero, los polipastos de palanca (tensores de trinquete) de la serie TM son particularmente insensibles a la suciedad y a los daños internos. Además, los tensores de trinquete también están aprobados para el amarre según la norma.

Referencia	CMU [t]	Elevación estándar [m]	Fuerza de tracción sobre la cadena máx. capacidad [N]	Transferencia de fuerza máx. para la activación seguro de sobrecarga [t]	Altura mínima entre ganchos [mm]	Ø cadena de carga [mm]	Dimensiones [cm]		Peso [Kg]	Disp.
							L	C		
TM-LB-025	0.25	1	250	-	230	4	160	85	1.8	■ ■ ■ ■
TM-LB-OP-075N	0.75	1.5	220	1.44	325	6	260	136	6.2	■ ■ ■ ■
TM-LB-OP-150N	1.5	1.5	420	2.88	380	8	300	160	11	■ ■ ■ ■
TM-LB-OP-300N	3	1.5	460	5.76	480	10	350	180	18.5	■ ■ ■ ■
TM-LB-OP-600N	6	1.5	470	11.52	620	10	350	235	29.4	■ ■ ■ ■

EN-13157 EN-12195



Pinzas portantes

Crea puntos de anclaje seguros en perfiles portantes de acero. Las pinzas portantes posibilitan alojar elementos elevadores, polipastos o cargas. No son apropiadas para elevar en balancines.

Referencia	CMU [t]	Ancho de Viga [mm]	B min. [mm]	B máx. [mm]	C [mm]	E [mm]	F [mm]	F máx. [mm]	G [mm]	C [mm]	Peso [Kg]	Disp.
TWN0899-1T	1	75 - 220	180	360	64	215	102	155	25	22	4.5	■ ■ ■ ■
TWN0899-2T	2	75 - 220	180	360	74	215	102	155	25	22	5	■ ■ ■ ■
TWN0899-3T	3	80 - 320	235	490	103	260	140	225	45	24	9.5	■ ■ ■ ■
TWN0899-5T	5	80 - 320	235	490	110	260	140	225	45	28	11	■ ■ ■ ■

Dinamómetros

Dinamómetro DTEN

- Dinamómetro equipado con grillete y gancho (giratorio para DTEN500-1).
- Display de Led rojos de alta luminosidad, 5 dígitos de 30 mm.
- Mando a distancia, hasta 10 m.
- Caja de aluminio moldeado a presión.
- Alimentación mediante batería interna recargable; alimentador 230 Vca / 9 Vcc para recarga de la batería. Batería de 6 V 5 Ah para DTEN500-1 (autonomía de aprox. 80 horas de funcionamiento continuo); batería de 6 V 10 Ah para DTEN3-5-10-20 (autonomía de aprox. 140 horas func. contin.).
- Función HOLD (bloqueo del peso visualizado).
- Totalización de cada pesada y las pesadas totales.
- Indicación del peso neto/bruto.



Referencia	Capacidad máxima [kg]	Disponibilidad
DTEN500	500	■ ■ ■ ■
DTEN1	1.000	■ ■ ■ ■
DTEN3	3.000	■ ■ ■ ■
DTEN5	5.000	■ ■ ■ ■
DTEN10	10.000	■ ■ ■ ■
DTEN20	20.000	■ ■ ■ ■

Dinamómetro DTEZ

- Dinamómetro digital portátil equipado con dos grilletes.
- Display LCD retroiluminado de 5 dígitos de 25 mm.
- Alimentación mediante 3 baterías AA 1,5 V (autonomía de aprox. 50 horas de funcionamiento continuo).
- Función PICO (valor máximo leído).
- Indicación del peso neto/bruto.
- \*Opcional: mando a distancia con display para visualización vía radio del peso, capacidad sin obstáculos 30 m (TELEDTEZ opcional).



Referencia	Capacidad máxima [kg]	Disponibilidad
DTEZ3	3.000	■ ■ ■ ■
DTEZ5	5.000	■ ■ ■ ■
DTEZ10	10.000	■ ■ ■ ■
DTEZ20	20.000	■ ■ ■ ■
DTEZ30	30.000	■ ■ ■ ■





**Pinzas para chapas verticales EXOSET®**

Pinzas para levantar y mover placas y estructuras de acero desde todas las posiciones (horizontal, vertical y de lado). Las pinzas de elevación ExoSet® están equipadas con un mecanismo de seguridad, que asegura que la pinza no se deslice cuando se aplica la fuerza de elevación y cuando se baja la carga.

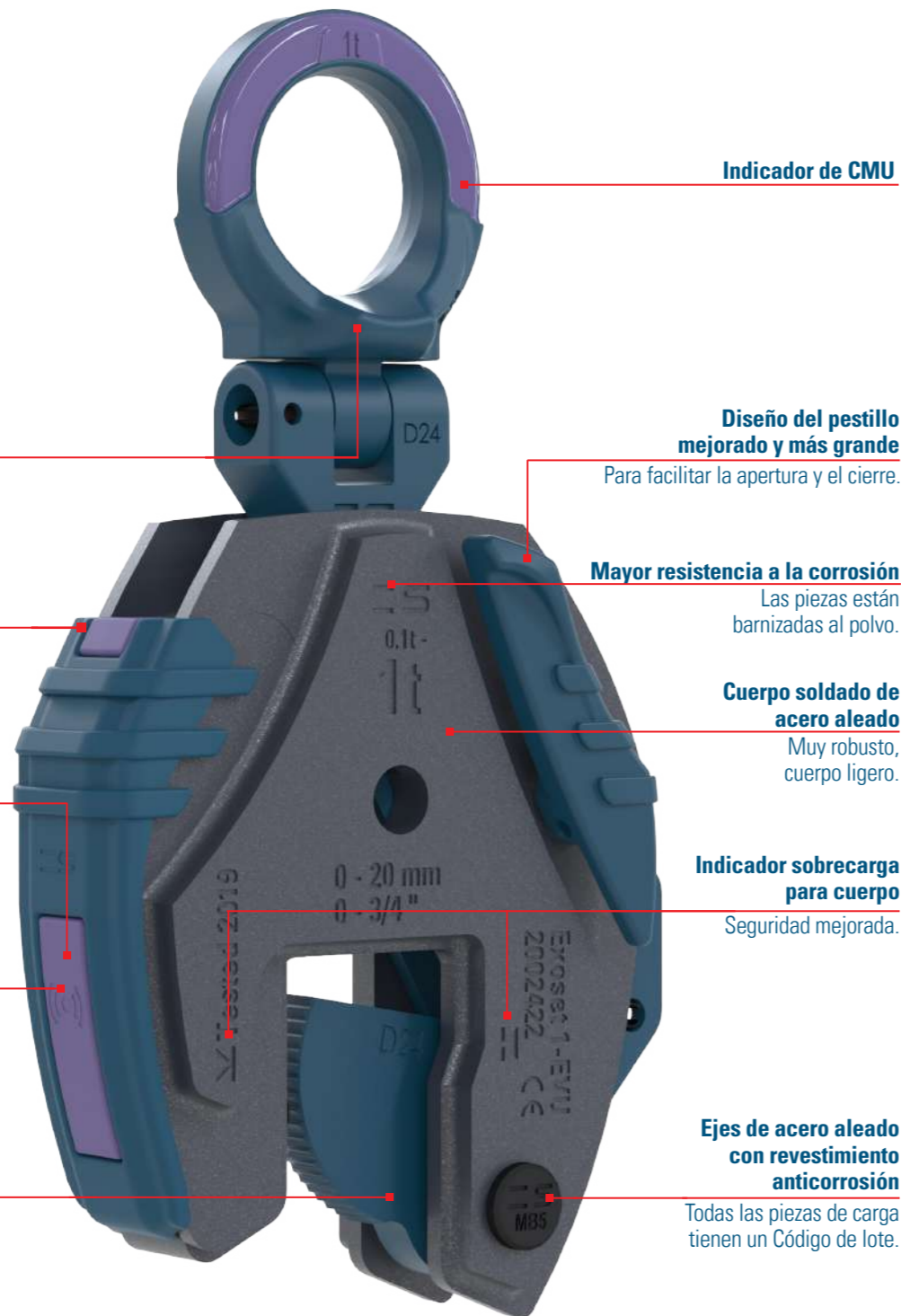

Anilla de elevación optimizada

Agarre para un manejo más fácil

Indicador de CMU

Equipado con chip RFID

Opcional:  
Indicador de desgaste en el segmento de leva y pivote

Endurecimiento de color especial en el segmento leva y pivote.

Indicador de CMU

Diseño del pestillo mejorado y más grande

Para facilitar la apertura y el cierre.

Mayor resistencia a la corrosión

Las piezas están barnizadas al polvo.

Cuerpo soldado de acero aleado

Muy robusto, cuerpo ligero.

Indicador sobrecarga para cuerpo

Seguridad mejorada.

Ejes de acero aleado con revestimiento anticorrosión

Todas las piezas de carga tienen un Código de lote.

**Especificaciones técnicas**

Dimensiones

Rango de giro completo de 180° para elevar

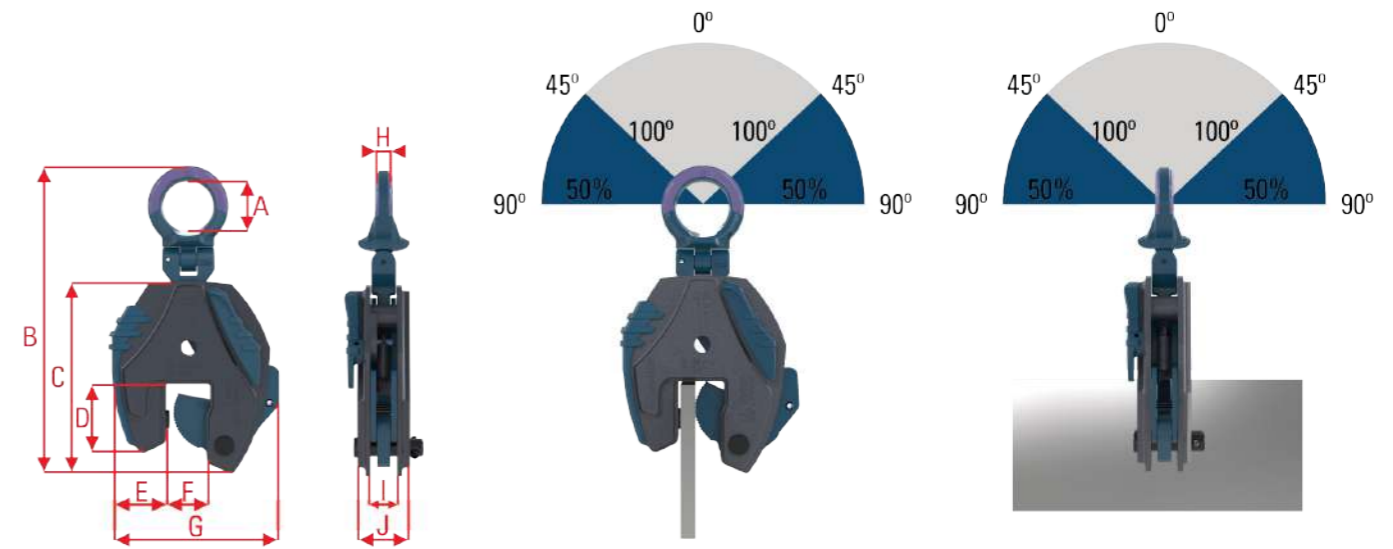

Referencia	CMU (t)	GIN	Mordaza [mm]	Dimensiones [mm]										Peso [kg]	Disponibilidad
				A	B	C	D	E	F	G	H	I	J		
0,5-EVU	0,5	2002421	0-16	39	226	134	40	41	22	114	13	20	28	1.9	■ ■ ■ ■
1-EVU	1	2002422	0-20	39	237	145	52	44	28	127	13	20	28	2.1	■ ■ ■ ■
2-EVU	2	2002423	0-35	68	375	209	76	61	48	192	18	32	44	7.6	■ ■ ■ ■
3-EVU	3	2002424	0-40	73	446	262	101	71	55	299	22	42	58	14.8	■ ■ ■ ■
5-EVU	5	2002425	0-40	73	446	262	101	71	55	299	22	42	62	16.0	■ ■ ■ ■
6-EVU	6	2002426	0-50	80	549	327	131	97	59	284	37	42	62	24.0	■ ■ ■ ■
Para materiales muy duros - con anilla de izado universal															
0,5-EVU H	0,5	2012561	0-16	39	226	134	40	41	22	114	13	20	28	1.9	■ ■ ■ ■
1-EVU H	1	2012562	0-20	39	237	145	52	44	28	127	13	20	28	2.1	■ ■ ■ ■
2-EVU H	2	2012563	0-35	68	375	209	76	61	48	192	18	32	44	7.6	■ ■ ■ ■
3-EVU H	3	2012564	0-40	73	446	262	101	71	52	299	22	42	58	14.8	■ ■ ■ ■
5-EVU H	5	2012565	0-40	73	446	262	101	71	52	299	22	42	62	16.0	■ ■ ■ ■
6-EVU H	6	2012566	0-50	80	549	327	131	97	59	284	37	42	62	24.0	■ ■ ■ ■
Para acero inoxidable - con anilla de izado universal															
0,5-EVU S	0,5	2012567	0-16	39	226	134	40	41	22	114	13	20	28	1.9	■ ■ ■ ■
1-EVU S	1	2012568	0-20	39	237	145	52	44	28	127	13	20	28	2.1	■ ■ ■ ■
2-EVU S	2	2012569	0-35	68	375	209	76	61	48	192	18	32	44	7.6	■ ■ ■ ■
3-EVU S	3	2012570	0-40	73	446	262	101	71	52	299	22	42	58	14.8	■ ■ ■ ■
5-EVU S	5	2012571	0-40	73	446	262	101	71	52	299	22	42	62	16.0	■ ■ ■ ■
6-EVU S	6	2012572	0-50	80	549	327	131	97	59	284	37	42	62	24.0	■ ■ ■ ■

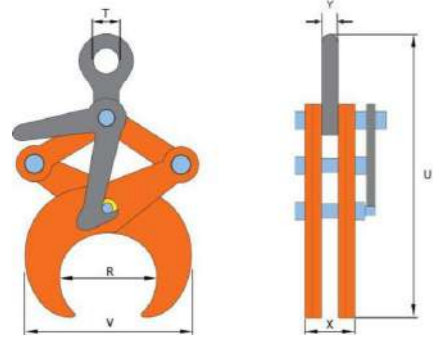

**Pinzas para tubos**

Un agarre seguro para levantar tubos y material redondo en posición horizontal. La pinza se bloquea en la posición abierta y se cierra automáticamente después de desbloquearse en cuanto se tira de la anilla de elevación.

Referencia	CMU [kg]	Apertura R [mm]	T [mm]	U min-max [mm]	V min-max [mm]	X [mm]	Y [mm]	Peso [Kg]	Disp.
TLW 0.5 t	500	48.3 - 114.3	45	300-400	146-207	47	15	4.50	■ ■ ■ ■
TLW 1 t	1.000	114.3 - 219.1	47	430-615	225-320	47	15	9.00	■ ■ ■ ■
TLW 2 t	2.000	219.1 - 368	64	670-955	490-610	56	16	31.00	■ ■ ■ ■
TLW 3 t	3.000	368 - 508	64	875-1165	590-710	56	16	39.00	■ ■ ■ ■

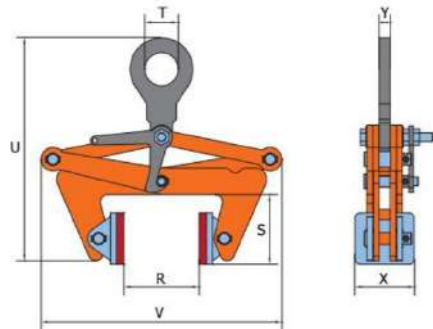

**Pinzas para bloques**

Un agarre seguro para levantar bloques en posición horizontal. La pinza se bloquea en la posición abierta y se cierra automáticamente después de desbloquearse en cuanto se tira de la anilla de elevación.

Referencia	CMU [kg]	Apertura R [mm]	S [mm]	T [mm]	U min-max [mm]	V [mm]	X* [mm]	Y [mm]	Peso [Kg]	Disp.
BLCW 0.5 t	500	30 - 110	95	45	305-460	270-325	80	15	7	■ ■ ■ ■
BLCW 1 t	1.000	100 - 230	120	45	380-655	425-530	80	15	12	■ ■ ■ ■
BLCW 2 t	2.000	220 - 360	140	45	410-735	580-675	80	15	18	■ ■ ■ ■
BLCW 3 t	3.000	350 - 500	178	64	530-900	725-835	100	16	33	■ ■ ■ ■

\*La medida «X» es diferente para la mandíbula izquierda y la derecha. Por favor, tenga en cuenta esto para el pedido de piezas de repuesto

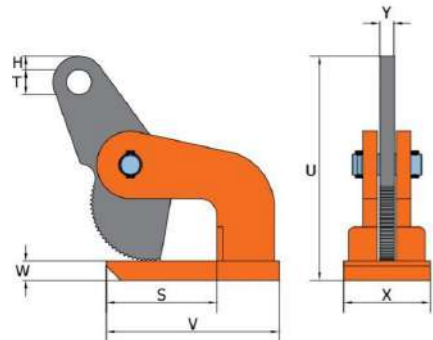

**Pinzas para chapas horizontales**

Para levantar y mover horizontalmente láminas delgadas que se deforman al ser levantadas. Forma compacta y pesos unitarios relativamente bajos con una gran capacidad de elevación.

Referencia	CMU [kg]	Apertura R [mm]	H [mm]	S [mm]	T [mm]	U [mm]	V [mm]	W [mm]	X [mm]	Y [mm]	Peso [Kg]	Disp.
HXW 1 t	1.000	0-35	11.5	99	25	188	140	10	65	15	2.6	■ ■ ■ ■
HXW 2 t	2.000	0-60	19.5	118	30.5	287	180	15	90	16	7	■ ■ ■ ■
HXW 4 t	4.000	0-60	19.5	145	30.5	304	220	25	105	20	13	■ ■ ■ ■
HXW 6 t	6.000	0-60	19.5	145	30.5	307	220	25	110	20	14	■ ■ ■ ■

**Pinzas para chapas - Sin marcas**

No deja marcas, equipada con dos almohadillas sintéticas especiales. Adecuada para levantar, manipular y mover placas de acero (inoxidable), aluminio, madera y mármol. La abrazadera se monta en el gancho de la grúa por medio de una cadena de elevación con eslabón de reenvío.

Referencia	CMU [kg]	Apertura R [mm]	H [mm]	S [mm]	T [mm]	U [mm]	V [mm]	W [mm]	X [mm]	Y [mm]	Peso [kg]	Disp.
VNMW 0.5 t	500	1-20	205	102	40	462	224	48	80	14	6	■ ■ ■ ■
VNMW 1 t	1.000	1-30	232	105	40	470	282	46	80	14	6.5	■ ■ ■ ■
VNMW 1.5 t	1.500	1-40	232	105	40	470	282	46	80	14	6.5	■ ■ ■ ■
VNMW 2 t	2.000	1-50	362	124	50	704	408	63	80	18	15	■ ■ ■ ■
VNMW 3 t	3.000	1-60	362	124	50	704	408	63	80	18	15	■ ■ ■ ■

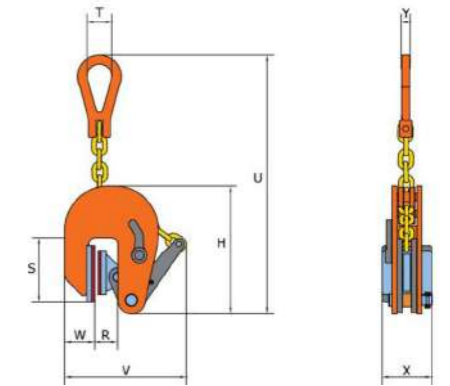

**Imán elevador**

Fabricados con Imán de Neodimio de gran poder de atracción. Son completamente autónomos y no necesitan estar conectados a ninguna fuente de energía eléctrica. Para activarlos, basta girar la palanca hacia el lado derecho unos 100 grados aproximadamente e introducirla en el pestillo de seguridad, que lo mantiene bloqueado durante el periodo de trabajo.

Referencia	CMU [kg]	CMU [kg]	A [mm]	B [mm]	C [mm]	D [mm]	Diám [mm]	Espesor [mm]	Peso [kg]	Disp.
	Piezas planas	Piezas tubulares					Min./Máx.	Min. Carga		
EMX 250	250	100	188	80	75	152	40/350	15	7	■ ■ ■ ■
EMX 500	500	250	262	100	95	185	60/400	20	16	■ ■ ■ ■
EMX 1000	1000	500	360	140	126	216	80/400	35	40	■ ■ ■ ■
EMX 2000	2000	1000	485	180	170	299	150/500	50	92	■ ■ ■ ■

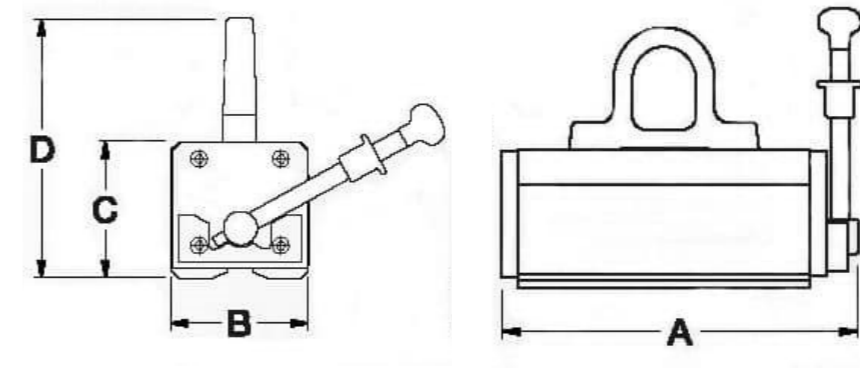



### Balancines Hi-Tech

#### BAFM/BARM

Balancín monorraíl, para uso intensivo. Izado por anilla superior y dos puntos inferiores fijos para el modelo BAFM y regulables en el BARM. Sin soldaduras portantes. Fabricado en acero de alta resistencia. Conexión directa de ganchos giratorios. Acabado en RAL 2000. F.S 4:1. Conforme a 2006/42/CE. Supera UNE EN 13155.

#### BEFM/BERM

Balancín monorraíl, para uso intensivo. Izado por eslinga de cadena de la serie ORO de 2 ramales y dos puntos inferiores fijos para el modelo BEFM y regulables para el BERM. Sin soldaduras portantes. Fabricado en acero de alta resistencia. Conexión directa de ganchos giratorios. Acabado en RAL 2000. F.S 4:1. Conforme a 2006/42/CE. Supera los requisitos de la EN13155.

#### BAFH/BARH

Balancín en H, para uso intensivo. Izado por anilla superior y cuatro puntos inferiores fijos para el modelo BAFH y regulables en el BARH. Sin soldaduras portantes. Fabricado en acero de alta resistencia. Conexión directa de ganchos giratorios. Acabado en RAL 2000. F.S 4:1. Conforme a 2006/42/CE. Supera UNE EN 13155.

■ ■ ■ ■ Consultar disponibilidad

### Balancines estándar

#### KTAFM/KTARM

Balancín monorraíl estándar, para usos generales. Izado por anilla superior y puntos inferiores fijos para el modelo KTAFM y regulables en el KTARM. Uniones 100% atornilladas, sin soldaduras portantes. Fabricado con acero certificado S 355 J. Acabado en RAL 2000. Repuestos disponibles para todas las piezas. Conforme a 2006/42/CE y UNE EN 13155.

#### KTEFM/KTERM

Balancín monorraíl estándar, para usos generales. Izado por eslinga de cadena de 2 ramales y dos puntos inferiores fijos para el modelo KTEFM et regulable para el modelo KTERM. Uniones 100% atornilladas, sin soldaduras portantes. Fabricado con acero certificado S 355 J. Acabado en RAL 2000. Repuestos disponibles para todas las piezas. Conforme a 2006/42/CE y UNE EN 13155.

■ ■ ■ ■ Consultar disponibilidad

### Gancho C Hi-Tech.

Construcción semicajonada de gran resistencia transversal y baja altura perdida. Izado por anilla integrada y equilibrado por contrapeso. Sin soldaduras portantes.

Fabricado en acero de alto módulo. Acabado en RAL 2000. F.S. 4:1. Conforme 2006/42/CE. Supera UNE EN 13155. Opcionalmente portada y plano vertical protegido con Secutex SPL.

■ ■ ■ ■ Consultar disponibilidad

### Gancho C Estándar

Construcción monobloque. Izado por anilla integrada y equilibrado por contrapeso. Sin soldaduras portantes. Fabricado en acero certificado S 355 J. Acabado en RAL 2000. Conforme 2006/42/CE y UNE EN 13155. Opcionalmente, portada y plano vertical protegido con Secutex SPL.

■ ■ ■ ■ Consultar disponibilidad

### Volteadores Hi-Tech

#### Volteadores Hi Tech, para aplicaciones de volteo intensivas y trabajos severos.

Configuración de conexión a gancho de grua por medio de anilla regulable. Dos cabezales de volteo electromecánicos independientes, provistos de reductores epicicloidales directamente acoplados, con distancia entre ellos o regulable.

En equipos regulables, accionamientos electromecánicos por medio de husillos de gran sección. Apto para volteo medio de cadena sin fin o eslingas poliéster recubiertos con Secutex.

Estructura atornillada 100% libre de soldaduras. Acero de alto módulo. Corte de piezas por chorro de agua a alta presión sin deformaciones térmicas.- Mando a distancia por radio. Supera requisitos de 2006/42/CE y EN 13155.

■ ■ ■ ■ Consultar disponibilidad

### Volteadores estándar

Volteador estándar para servicio ligero y medio, a partir de un solo motor reductor de tipo compuesto, que transmite su energía a las dos poleas de volteo a través de un eje estriado. Accionamiento eléctrico. Izado por anilla integrada. Las poleas pueden ser fijas o regulables, y aptas para cadena o eslinga protegida con Secutex. Sin soldaduras portantes. Fabricado en acero certificado S 355 J. Acabado en RAL 2000. Conforme a 2006/42/CE y UNE EN 13155.

■ ■ ■ ■ Consultar disponibilidad

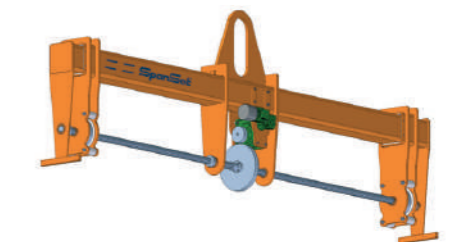
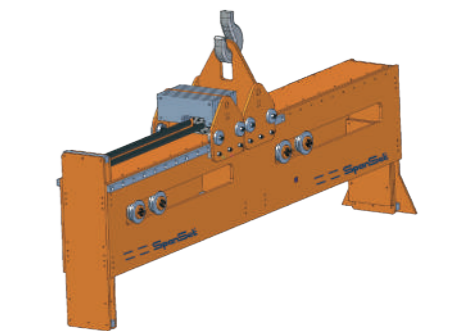

SpanSet®



## TRINCAJE



**Sistemas de amarre textil y cadena**

Pág. 40-48

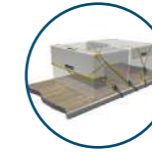

**Equipos especiales**

Pág. 49



**Tensores**

Pág. 50



**Terminales**

Pág. 51

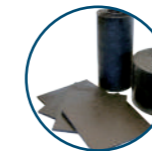

**Alfombrillas antideslizantes**

Pág. 53



**Fundas de protección**

Pág. 54



**Cantoneras**

Pág. 55

### Características de los Sistemas de amarre SpanSet®

A continuación puedes ver las diferentes características por medio de iconos, que se muestran junto a los correspondientes sistemas de amarre.



Iconos	Características	Ventajas	ERGO-ABS	ABS/ABS Plus	Eurotrucker	ERGO	SP5	SP4
	<b>Accionamiento invertido</b>	<b>Ofrece mayor ergonomía gracias al accionamiento invertido</b> Permite lograr mayor fuerza de pretensión, con una potencia muscular significativamente menor. Reduce el riesgo de daños o lesiones.	✓			✓		
	<b>Aflojamiento progresivo</b>	<b>Permite liberar la fuerza de tensión de manera progresiva.</b> De esta manera se reduce el riesgo de vuelco de la carga al destensar. Por supuesto, el sistema de amarre también se puede abrir completamente directamente.	✓	✓				
	<b>Palanca XL</b>	<b>Ofrece mayor ergonomía gracias a una mejor transmisión de la fuerza.</b> Permite lograr mayor fuerza de pretensión, con una potencia muscular significativamente menor. Reduce el riesgo de daños o lesiones.	✓			✓		
	<b>Doble deslizador</b>	<b>Mayor fuerza de sujeción con menos fuerza muscular.</b> Los dos dispositivos se acoplan alternativamente y en incrementos más pequeños que en tensores con solo una diapositiva en la rueda dentada.	✓	✓				
	<b>Dentado</b>	El dentado ayuda a aplicar mayor tensión y determina el ciclo de vida útil: <b>Triple</b> - Tres coronas dentadas de paso fino. <b>Doble</b> - Dos coronas dentadas de paso fino. <b>Estándar</b> - Una corona dentada.	Triple	Doble	Doble	Doble	Estándar	Estándar
	<b>Indicador de fuerza de tensión</b>	<b>Muestra la tensión aplicada para asegurar la carga [ 250daN / 500daN / 750daN ]</b> Con el TFI, puede aplicar la fuerza de tensión precisa para asegurar la carga durante el transporte sin necesidad de dispositivos de medición externos.	✓	✓	✓			
	<b>Autoblocante</b>	<b>Evita la apertura involuntaria del tensor.</b> Para una máxima seguridad, Spanset® ha desarrollado la palanca de amarre autoblocante. Evitando la apertura no intencionada del tensor durante el transporte.	✓	✓	✓	✓	✓	✓
	<b>Alargamiento limitado</b>	<b>Baja elasticidad de la cinta.</b> Menor alargamiento, mayor eficiencia, mejor resistencia a la tensión, menor pérdida de tensión durante el transporte.	✓	✓				
	<b>Bordes reforzados</b>	<b>Mayor resistencia al desgaste y la abrasión.</b> Los tejidos con bordes reforzados ofrecen mayor resistencia al desgaste y la abrasión, alargando su vida útil.	✓	✓				
	<b>Etiqueta con protección</b>	<b>Recubrimiento plástico para evitar el deterioro de la información</b> en caso de perder o no ser legible, el sistema debe dejar de utilizarse. <b>*Replegado</b> - La información queda guardada en el interior del etiquetado evitando el desgaste por roce con la carga.	✓	✓	✓	*Replegada	*Replegada	*Replegada

## TRINCAJE

### Sistemas de amarre



#### ERGO-ABS

Tensor de acero de alta resistencia, zincado y recubierto de resina epoxy azul, con liberación de pretensión controlada y accionamiento invertido. Triple dentado de paso fino. Tejido 100% poliéster, con alargamiento limitado al 4%. Logra mayor tensión gracias a la palanca de accionamiento invertido.

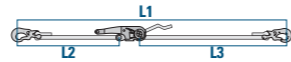

Referencia	Terminales	Capacidad de carga LC (daN)		Pretensión STF (daN)	Anchura (mm)	L1 (m)	L2 (m)	L3 (m)	Disponibilidad
020035-2-01204-9	01204	2500	5000	750	50	9	0.3	8.7	■ ■ ■ ■
020035-2-01201-9	01201	2500	5000	750	50	9	0.3	8.7	■ ■ ■ ■



\* Disponible en diferentes longitudes y configuraciones. Ver pág. 52.



#### ABS

Tensor de acero de alta resistencia, zincado y recubierto de resina epoxy, liberación de pretensión controlada diente a diente. Tejido 100% poliéster, con alargamiento limitado al 4%, amarillo y termofijado. Doble dentado de paso fino.

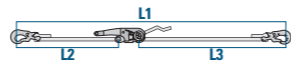

Referencia	Terminales	Capacidad de carga LC (daN)		Pretensión STF (daN)	Anchura (mm)	L1 (m)	L2 (m)	L3 (m)	Disponibilidad
020020-2-01204-9	01204	2500	5000	500	50	9	0.3	8.7	■ ■ ■ ■
020020-2-01201-9	01201	2500	5000	500	50	9	0.3	8.7	■ ■ ■ ■



\* Disponible en diferentes longitudes y configuraciones. Ver pág. 52.

## TRINCAJE

### Sistemas de amarre

#### Disponibilidad

- ■ ■ ■ Stock - Entrega inmediata
- ■ ■ ■ Stock - Confección
- ■ ■ ■ Sujeto a pedido
- ■ ■ ■ Consultar



#### Eurotrucker

Tensor de acero galvanizado con recubrimiento Epoxi. Doble dentado de paso fino. Tejido 100% poliéster, naranja, termofijado y alargamiento limitado 4%.

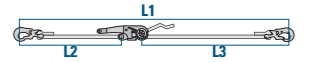

Referencia	Terminales	Capacidad de carga LC (daN)		Pretensión STF (daN)	Anchura (mm)	L1 (m)	L2 (m)	L3 (m)	Disponibilidad
020045-2-01204-9	01204	2500	5000	450	50	9	0.3	8.7	■ ■ ■ ■
020045-2-01201-9	01201	2500	5000	450	50	9	0.3	8.7	■ ■ ■ ■



\* Disponible en diferentes longitudes y configuraciones. Ver pág. 52.



#### ABS PLUS

Tensor de acero de alta resistencia, zincado y recubierto de resina epoxy azul, liberación de pretensión controlada diente a diente. Tejido 100% poliéster, con alargamiento limitado al 4%, amarillo y termofijado. Doble dentado de paso fino.

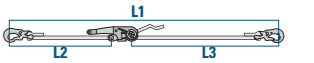

Referencia	Terminales	Capacidad de carga LC (daN)		Pretensión STF (daN)	Anchura (mm)	L1 (m)	L2 (m)	L3 (m)	Disponibilidad
020020XL-2-01204-9	01204	2500	5000	500	50	9	0.3	8.7	■ ■ ■ ■
020020XL-2-01201-9	01201	2500	5000	500	50	9	0.3	8.7	■ ■ ■ ■



\* Disponible en diferentes longitudes y configuraciones. Ver pág. 52.

## TRINCAJE

### Sistemas de amarre

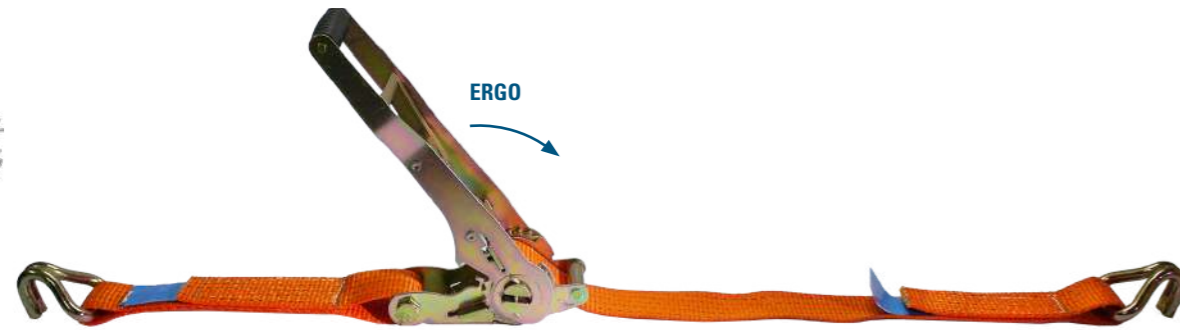

### ERGO

Tensor de acero galvanizado. Tejido 100% poliéster, naranja, termofijado y alargamiento limitado 7%.  
Tensado ergonómico, de accionamiento invertido.

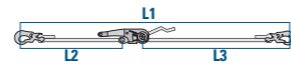

Referencia	Terminales	Capacidad de carga LC [daN]		Pretensión STF [daN]	Anchura [mm]	L1 [m]	L2 [m]	L3 [m]	Disponibilidad
020060-2-01204-9	01204	2500	5000	500	50	9	0.5	8.5	■ ■ ■ ■
020060-2-01201-9	01201	2500	5000	500	50	9	0.5	8.5	■ ■ ■ ■



\* Disponible en diferentes longitudes y configuraciones. Ver pág. 52.



### SP4 y SP5

Tensor de acero galvanizado.  
Tejido 100% poliéster, naranja, termofijado y alargamiento limitado 7%.

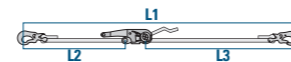

Referencia	Terminales	Capacidad de carga LC [daN]		Pretensión STF [daN]	Anchura [mm]	L1 [m]	L2 [m]	L3 [m]	Disponibilidad
SP4-2-01204-9	01204	2000	4000	350	50	9	0.5	8.5	■ ■ ■ ■
SP4-2-01201-9	01201	2000	4000	350	50	9	0.5	8.5	■ ■ ■ ■
SP5-2-01204-9	01204	2500	5000	350	50	9	0.5	8.5	■ ■ ■ ■
SP5-2-01201-9	01201	2500	5000	350	50	9	0.5	8.5	■ ■ ■ ■



\* Disponible en diferentes longitudes y configuraciones. Ver pág. 52.

## TRINCAJE

### Sistemas de amarre

### Hobbyset 36-15 amarre en una parte, con tensor y tejido de 35 mm.

Referencia	Capacidad de carga LC [daN]	Anchura [mm]	Grosor [mm]	Longitud [m]	Disponibilidad
LXXL00255E05006	2.000	35	1.1	5	■ ■ ■ ■



### Hobbyset 36-25 amarre en dos partes, con tensor y tejido de 35 mm.

Referencia	Capacidad de carga LC [daN]	Anchura [mm]	Grosor [mm]	Longitud [m]	Disponibilidad
LXXT11362E05027	1.000	35	1.1	5	■ ■ ■ ■



### Hobbyset 25-15 amarre en una parte, con tensor y tejido de 25 mm.

Referencia	Capacidad de carga LC [daN]	Anchura [mm]	Grosor [mm]	Longitud [m]	Disponibilidad
L03L0025100500X	800	25	1.1	5	■ ■ ■ ■



### Hobbymaxy 25-26 amarre en dos parte, con tensor y tejido de 25 mm.

Referencia	Capacidad de carga LC [daN]	Anchura [mm]	Grosor [mm]	Longitud [m]	Disponibilidad
LXXT12252E05027	400	25	1.1	5	■ ■ ■ ■



### Bagage set amarre una parte, con pestillo y tejido de 25 mm. 2 unidades.

Referencia	Capacidad de carga LC [daN]	Anchura [mm]	Grosor [mm]	Longitud [m]	Disponibilidad
LXXL00BAGE03027	250	25	1.1	3	■ ■ ■ ■



## TRINCAJE

Sistemas de amarre



### Maxafe

Sistema de amarre de 55 mm de alta resistencia. Tejido 100% poliéster de alta tenacidad (HMPE).

Referencia	Terminal	Capacidad de carga LC [daN]	Estructura	Anchura [mm]	Longitud total [m]	Disponibilidad
D077216	Gancho de seguridad	5.000		55	4	■■■■
D076343	Gancho de seguridad	10.000		55	4	■■■■



\* Disponible en diferentes longitudes y configuraciones. Ver pág. 52.



### ABS - Alta resistencia

Sistema de amarre de 75 mm, con sistema ABS sistema de destensado diente a diente. Recubrimiento Epoxy de alta resistencia. Tejido 100% poliéster.

Referencia	Terminal	Capacidad de carga LC [daN]	Estructura	Anchura [mm]	Longitud total [m]	Disponibilidad
SSI-182-A	Gancho de seguridad	5000		50	3	■■■■
SSI-185-A	Gancho de seguridad	10000		75	3	■■■■
SSI-188	Gancho de seguridad	12500		75	3	■■■■



\* Disponible en diferentes longitudes y configuraciones. Ver pág. 52.



### Amarre de cadena EXOSET®

Tensor de cadena con acortadores Grado 10. (EN 12195-3)

Referencia	GIN	Cadena Ø [mm]	Capacidad LC [daN]	Disponibilidad
KIT RTGH 08	2029320	8	5000	■■■■
KIT RTGH 10	2029321	10	8000	■■■■
KIT RTGH 13	2029322	13	13400	■■■■

GR-10 EN12195-3

## TRINCAJE

Sistemas de amarre en cadena  
Gama EXOSET®

### Tensor de cadena

Sistema de acortador con pasador de seguridad en ambos lados y equipado con sistema de carraca de seguridad.

Referencia	GIN	Diámetro de cadena [mm]	Capacidad de carga [LC / daN]	Pretensión [STF / daN]	Peso [kg]	Disponibilidad
RTGH-8-10	2009053	8	5000	2300	3,7	■■■■
RTGH-10-10	2009054	10	8000	2800	5,9	■■■■
RTGH-13-10	2009055	13	13400	3600	9,4	■■■■

Referencia	Longitud mín. [mm]	Longitud máx. [mm]	A [mm]	H [mm]	Y [mm]
RTGH-8-10	340	500	50	98	383
RTGH-10-10	365	525	50	122	390
RTGH-13-10	365	525	72	160	393

GR-10 EN12195-3

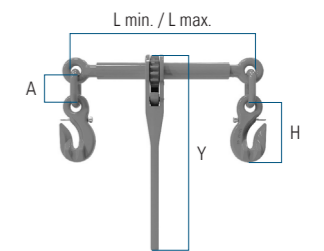

### Tensor de cadena

Horquilla con pasador de seguridad en ambos lados y equipado con sistema de carraca de seguridad.

Referencia	GIN	Diámetro de cadena [mm]	Capacidad de carga [LC / daN]	Pretensión [STF / daN]	Peso [kg]	Disponibilidad
RTCL-8-10	2009050	8	5000	2300	3,5	■■■■
RTCL-10-10	2009051	10	8000	2800	5,5	■■■■
RTCL-13-10	2009052	13	13400	3600	7,1	■■■■

Referencia	Longitud mín. [mm]	Longitud máx. [mm]	A [mm]	B [mm]	Y [mm]
RTCL-8-10	312	472	40	10	383
RTCL-10-10	337	497	49	13	390
RTCL-13-10	347	507	64	16	393

GR-10 EN12195-3

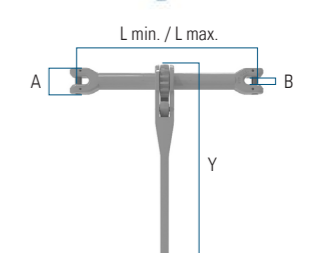



## TRINCAJE

Sistemas de amarre en cadena  
Gama EXOSET®

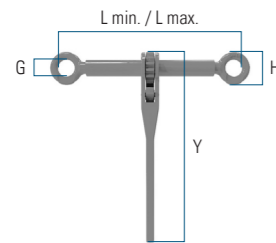

### Tensor de cadena con ojal

Tensor de cadena con ojal en ambos extremos. Equipado con sistema de seguridad contra el giro accidental del husillo.

Referencia	GIN	Diámetro de cadena [mm]	Capacidad de carga [LC / daN]	Pretensión [STF / daN]	Peso [kg]	Disponibilidad
RTEF-8-10	2009056	8	5000	2300	2,6	■ ■ ■ ■
RTEF-10-10	2009057	10	8000	2800	4,3	■ ■ ■ ■
RTEF-13-10	2009058	13	13400	3600	5,1	■ ■ ■ ■

Referencia	Longitud mín. [mm]	Longitud máx. [mm]	Y [mm]	G [mm]	H [mm]
RTEF-8-10	340	500	383	24	51
RTEF-10-10	365	525	390	34	67
RTEF-13-10	365	525	393	42	85

GR-10 EN12195-3

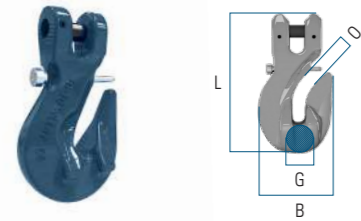

### Gancho acortador - Conexión directa con pasador de seguridad

Programa Exoset®. Grado 10

Referencia	GIN	Capacidad de carga [LC / daN]	CMU [t]	B [mm]	G [mm]	L [mm]	O [mm]	Peso [kg]	Disponibilidad
CGHP-8-10	2009059	5000	2,5	54	35	110	10	0,5	■ ■ ■ ■
CGHP-10-10	2009060	8000	4,0	75	57	137	14	1,0	■ ■ ■ ■
CGHP-13-10	2009061	13400	6,7	97	16	180	15	2,2	■ ■ ■ ■

GR-10 EN1677

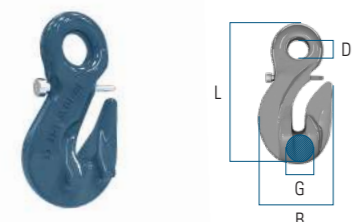

### Gancho acortador - Ojal con pasador de seguridad

Programa Exoset®. Grado 10

Referencia	GIN	Capacidad de carga [LC / daN]	CMU [t]	B [mm]	D [mm]	G [mm]	L [mm]	Peso [kg]	Disponibilidad
EGHP-8-10	2008898	5000	2,5	54	16	35	110	0,5	■ ■ ■ ■
EGHP-10-10	2008899	8000	4,0	75	21	57	137	1,0	■ ■ ■ ■
EGHP-13-10	2008900	13400	6,7	97	27	64	180	2,1	■ ■ ■ ■

GR-10 EN1677

## TRINCAJE

Sistemas de amarre  
Equipos especiales

### Hammock - Sistema de amarre

#### Características:

- Sistema de amarre que difunde el tensión sobre un área más amplia.
- Evita daños en bordes vulnerables.
- Ligero ( menos de 3 kg )
- Excepcionalmente resistente y duradero.
- No se rasgará.
- Tejido transpirable, elimina el arrastre.
- LC 4000daN, STF 750daN con tensor Ergo-Abs.
- Fabricado según EN 12195-2.

#### Aplicaciones Típicas

- Paneles de revestimiento.
- Bordes frágiles.
- Arena / cemento en sacos.
- Fertilizante.
- Agro-químicos.
- Agregados.
- Octabinas.
- Cajas de palets.



■ ■ ■ ■ Consultar disponibilidad

### Paxafe - Redes para la sujeción de cargas

#### Características:

- Incluye 4 sistemas de amarre, lo que permite una rápida y fácil fijación de las redes.
- Material: Poliéster
- Certificado como redes de control de carga y equipado con una etiqueta correspondiente.

#### Aplicaciones Típicas

- Servicios de mensajería, express y paquetería
- Furgonetas y camiones de plataforma.
- Separar cargas

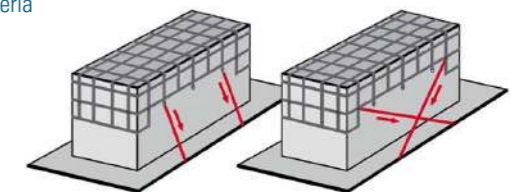

■ ■ ■ ■ Consultar disponibilidad

### CarFix - Amarres para vehículos

#### Características:

- Incluye sistema de amarre.
- Gancho en parte corta y larga.
- Gancho con deslizamiento libre en la parte larga.
- Funda CarFix antideslizante.

#### Aplicaciones Típicas

- Transportador de automóviles.

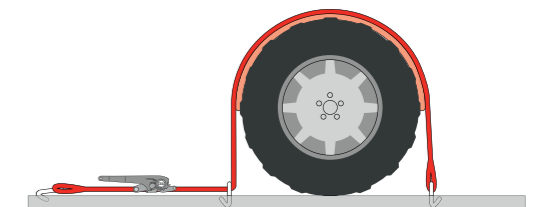

■ ■ ■ ■ Consultar disponibilidad

Como especialistas en amarre de cargas, SpanSet se pone a tu disposición para ofrecerte una atención personal. Contacta con nosotros en el teléfono 943 692 600



## TRINCAJE

### Tensores

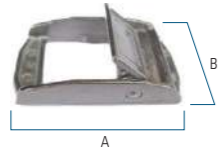

#### 01155

Tensor de presión para tejido de 25mm de acero galvanizado.

Referencia	Capacidad de carga LC [daN]	Tejido [mm]	A [mm]	B [mm]	Disponibilidad
01155	125	25	45	30	■■■■■

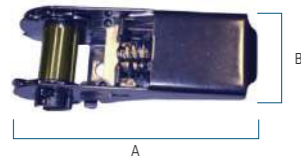

#### 01802

Tensor para tejido de 25mm de acero con recubrimiento de resina E-poxy.

Referencia	Capacidad de carga LC [daN]	Pretensión Stf [daN]	Tejido [mm]	A [mm]	B [mm]	Disponibilidad
01802	400	140	25	115	52	■■■■■

EPX

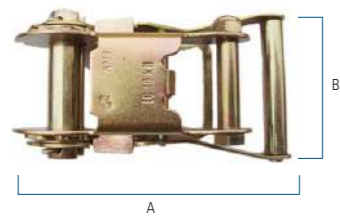

#### 01804

Tensor para tejido de 35mm de acero galvanizado.

Referencia	Capacidad de carga LC [daN]	Pretensión Stf [daN]	Tejido [mm]	A [mm]	B [mm]	Disponibilidad
01804	1000	200	35	170	97	■■■■■

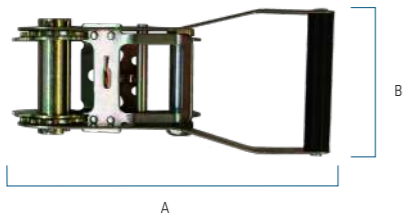

#### SP

Tensor para tejido de 50mm de acero galvanizado.

Referencia	Capacidad de carga LC [daN]	Pretensión Stf [daN]	Tejido [mm]	A [mm]	B [mm]	Disponibilidad
SP	2500	350	50	225	110	■■■■■

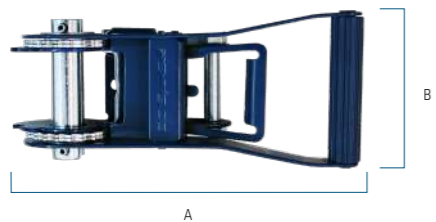

#### EUROTRUCKER

Tensor para tejido de 50mm de acero con recubrimiento de resina E-poxy. 5d624e

Referencia	Capacidad de carga LC [daN]	Pretensión Stf [daN]	Tejido [mm]	A [mm]	B [mm]	Disponibilidad
EUROTRUCKER	2500	350	50	250	110	■■■■■



#### ABS

Tensor para tejido de 50mm de acero con recubrimiento de resina E-poxy.

Referencia	Capacidad de carga LC [daN]	Pretensión Stf [daN]	Tejido [mm]	A [mm]	B [mm]	Disponibilidad
ABS	2500	500	50	235	110	■■■■■

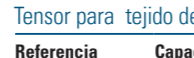

#### ERGO-ABS

Tensor para tejido de 50mm de acero con recubrimiento de resina E-poxy.

Referencia	Capacidad de carga LC [daN]	Pretensión Stf [daN]	Tejido [mm]	A [mm]	B [mm]	Disponibilidad
ERGO-ABS	2500	750	50	330	110	■■■■■

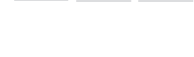

## TRINCAJE

### Terminales

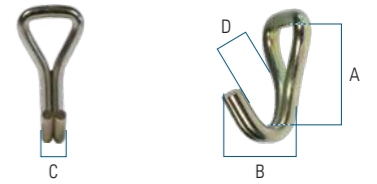

#### Gancho - 01212

Terminal para tejido de 25 mm de acero galvanizado.

Referencia	Capacidad de carga LC [daN]	A [mm]	B [mm]	C [mm]	D [mm]	Disponibilidad
01212	750	64	34	15	18	■■■■■

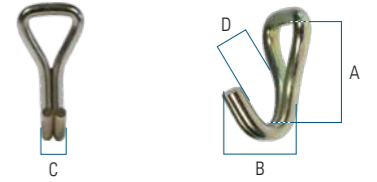

#### Gancho - 01211

Terminal para tejido de 35 mm de acero galvanizado.

Referencia	Capacidad de carga LC [daN]	A [mm]	B [mm]	C [mm]	D [mm]	Disponibilidad
01211	1.500	81	50	22	29	■■■■■

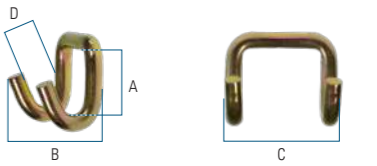

#### Gancho - 01204

Terminal para banda de 50mm de acero galvanizado.

Referencia	Capacidad de carga LC [daN]	A [mm]	B [mm]	C [mm]	D [mm]	Disponibilidad
01204	2500	40	44	74	21	■■■■■

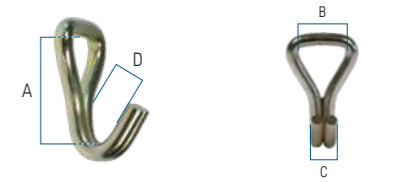

#### Gancho - 01201

Terminal para tejido de 50mm de acero galvanizado.

Referencia	Capacidad de carga LC [daN]	A [mm]	B [mm]	C [mm]	D [mm]	Disponibilidad
01201	2500	66	49	23	27	■■■■■

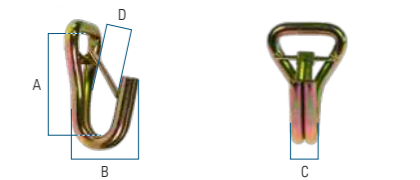

#### Gancho con pestillo - 01215

Terminal para tejido de 50mm de acero galvanizado.

Referencia	Capacidad de carga LC [daN]	A [mm]	B [mm]	C [mm]	D [mm]	Disponibilidad
01215	2500	88	55	24	24	■■■■■

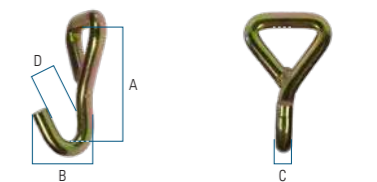

#### Gancho - 01258

Terminal para tejido de 50mm de acero galvanizado.

Referencia	Capacidad de carga LC [daN]	A [mm]	B [mm]	C [mm]	D [mm]	Disponibilidad
01258	2500	104	57	15	27	■■■■■

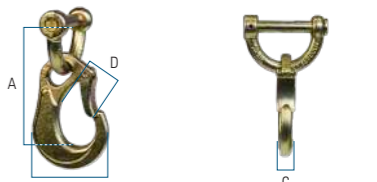

#### Gancho - 01253

Terminal para tejido de 50mm con pestillo y mango desmontables, de acero galvanizado.

Referencia	Capacidad de carga LC [daN]	A [mm]	B [mm]	C [mm]	D [mm]	Disponibilidad
01253	2500	103	68	15	25	■■■■■

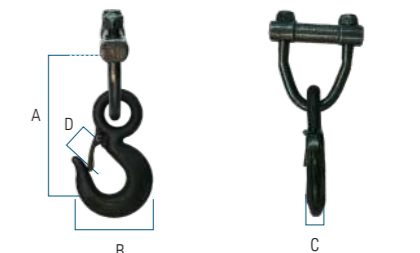

#### Gancho - TS+LS50

Terminal para tejido de 50mm con pestillo y mango desmontables, de acero galvanizado.

Referencia	Capacidad de carga LC [daN]	A [mm]	B [mm]	C [mm]	D [mm]	Disponibilidad
TS+LS50	5.000	190	95	23	35	■■■■■

SPANSET

## Solicitud de amarre a medida

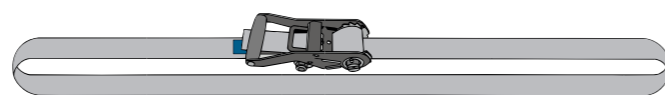

### Amarre en 1 parte

Para solicitar oferta sobre tu equipo a medida, indicanos la referencia del tensor seleccionado junto con los metros de tejido que necesitas:

Referencia del tensor Pág. 50	Longitud del tejido [m]	Disponibilidad
Referencia	metros	■ ■ ■ ■

Ejemplo: ERGO-ABS-10 ( Sistema de amarre ERGO-ABS en 1 parte de 10 metros ).



### Amarre en 2 partes

Para solicitar oferta sobre tu equipo a medida, indicanos la referencia del tensor seleccionado junto con los terminales y los metros de tejido que necesitas:

Referencia del tensor Pág. 50	Referencia del terminal Pág. 51	Longitud del tejido [m]	Disponibilidad
Referencia	Referencia	metros	■ ■ ■ ■

Ejemplo: ERGO-ABS-01201-10 ( Sistema de amarre ERGO-ABS en 2 partes con terminales 1201 y 10 metros de longitud ).

## GRIP-S alfombra maciza

Garantiza un coeficiente de fricción de deslizamiento constante y elevado de 0,6  $\mu$ , incluso con una zona de carga húmeda. Una carga que descansa bien sobre una alfombra antideslizante debe fijarse con un número considerablemente menor de elementos de amarre.

Referencia	Coefficiente de fricción [ $\mu$ ]	Grosor [mm]	Ancho [mm]	Largo [mm]	Disponibilidad
D000165	0,6 - 1,2*	2	200	200	■ ■ ■ ■
D000167	0,6 - 1,2*	2	266	5.000	■ ■ ■ ■
D000166	0,6 - 1,2*	9	200	200	■ ■ ■ ■
D000168	0,6 - 1,2*	9	266	5.000	■ ■ ■ ■
D000173	0,6 - 1,2*	2	150	20.000	■ ■ ■ ■

\*Valores certificados por TÜV Rheinland según la combinación de material ( plataforma y base de la carga ).

## TRINCAJE

### Alfombrillas antideslizantes

- Optimiza el amarre de cargas
- Alta resistencia
- Reutilizable
- Conforme a la directiva EN 12195-1



GRIP-S  
Certificado por TÜV Rheinland.

## GRIP-G alfombra granulada

La popular alfombra antideslizante hecha de gránulos de goma se fabrica en una calidad constantemente alta y puede ser utilizada universalmente. Los coeficientes de fricción de 0,6  $\mu$  y más se alcanzan para los emparejamientos de materiales comunes.

Referencia	Coefficiente de fricción [ $\mu$ ]	Grosor [mm]	Ancho [mm]	Largo [mm]	Disponibilidad
D000162	0,6	8	200	200	■ ■ ■ ■
D000163	0,6	8	250	5.000	■ ■ ■ ■
D002119	0,6	3	150	20.000	■ ■ ■ ■



GRIP-G

## TRINCAJE

### Fundas de protección

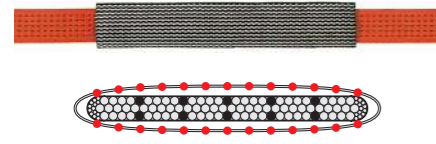

La funda SLIP permite transmitir toda la tensión a lo largo del sistema de amarre, reduciendo la fricción en ambos lados hace que las correas sean más fáciles de deslizar. Ligero y flexible, se puede enrollar junto con la cinta.

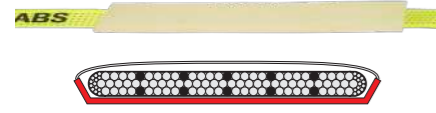

Protección unilateral, resistente a la abrasión y al corte.

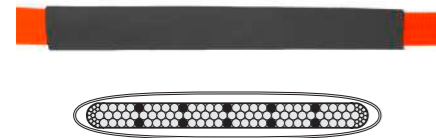

Protección de doble cara resistente a la abrasión.

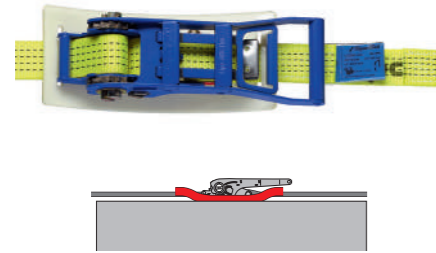

### Funda SLIP

Protección contra la abrasión la cual permite transmitir la pretensión en todo el recorrido del tejido aunque carga tenga una superficie abrasiva.

Referencia	para ancho de banda [mm]	Material	Longitud [mm]	Disponibilidad
SLIP50/25	50	Poliéster	250	■■■■
SLIP50/50	50	Poliéster	500	■■■■

### Funda Secutex SF1

Protege sus equipos de amarre de manera efectiva contra la abrasión y los cortes. Particularmente útil para componentes prefabricados de hormigón, componentes de acero o metal o cargas afiladas.

Referencia	para ancho de banda [mm]	Material	Longitud [mm]	Disponibilidad
SF1-25	25	Poliuretano	a medida	■■■□
SF1-35	35	Poliuretano	a medida	■■■□
SF1-50	50	Poliuretano	a medida	■■■□
SF1-75	75	Poliuretano	a medida	■■■□

### Funda de PVC

Protección estándar resistente al desgaste, adecuada para su uso en superficies rugosas.

Referencia	para ancho de banda [mm]	Material	Longitud [mm]	Disponibilidad
PVC-25	25	Poliéster	a medida	■■■■
PVC-35	35	Poliéster	a medida	■■■■
PVC-50	50	Poliéster	a medida	■■■■
PVC-75	75	Poliéster	a medida	■■■■

### Cubre tensor

Protección para tensores, protege su carga de la presión del tensor sobre la carga.

Referencia	para ancho de banda [mm]	Largo x Ancho [mm]	Disponibilidad
01620	35	170 x 90	■■■□
01621	50	205 x 96	■■■□
01622	75	295 x 125	■■■□

## TRINCAJE

### Cantoneras



### Cantонера KASiplus

Ideal para asegurar cargas con bordes redondeados (bobinas de papel). Protege los bordes delicados de la carga gracias a la desviación del borde a la parte superior. Permite repartir la tensión de la cinta en los dos lados de la carga.

Referencia	Ancho de banda [mm]	Dimensiones Ancho x Alto [mm]	Disponibilidad
OEA162900000001	55	200 x 150	■■■■



### Cantонера UWiplus

Cantонера con desviación del borde desplazado hacia adentro y la desviación elevada de la banda superior alivian adicionalmente la presión sobre el borde. Permite repartir la tensión de la cinta en los dos lados de la carga.

Referencia	Ancho de banda [mm]	Dimensiones Ancho x Alto [mm]	Disponibilidad
OEAUWI000000001	50	200 x 150	■■■■

### Cantонера de plástico duro con protección de bordes

Cubre el borde de carga y, por lo tanto, protege contra puntos de presión. Ideal para aplicaciones diarias y protección segura de bordes afilados y superficies rugosas.

Referencia	Ancho de banda [mm]	Color	Dimensiones Ancho x Alto [mm]	Disponibilidad
OEAANGP000000099	50	Negro	148 x 155	■■■■



### Cantонера de PVC

Una solución económica para aplicaciones de transporte cotidianas. Con dos ranuras para retraer las correas de amarre para que no resbalen.

Referencia	Ancho de banda [mm]	Color	Dimensiones Ancho x Alto [mm]	Disponibilidad
OEA1633000000MI	< 100	Verde	137 x 92	■■■■



### Cantонера XL

Con estructura especial de nido de abeja, fabricada con polietileno. Adecuado para cargas sensibles como tejas, piezas prefabricadas de hormigón, vigas de madera cepilladas, etc.

Referencia	Longitud [cm]	Anchura [cm]	Altura [cm]	Disponibilidad
OEA165501200027	120	21	12	■■■■
OEA165602400027	240	21	12	■■■□



SpanSet®

## SEGURIDAD EN ALTURA



### Arneses

Pág. 58-61



### Elementos de amarre y dispositivos retráctiles

Pág. 62-67

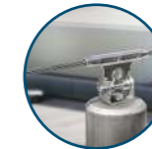

### Líneas de vida

Pág. 68-70



### Puntos de anclaje

Pág. 71



### Kits de Rescate

Pág. 72-73



### Sistemas especiales

Pág. 74



### Protecciones colectivas

Pág. 75

### Características de los Arneses SpanSet®

A continuación puedes ver las diferentes características a través de iconos, que se muestran junto a los correspondientes arneses.



**Gama QRB**  
Pág. 60



**Gama Ultima**  
Pág. 60



**Clima-Tech**  
Pág. 60



**Excel**  
Pág. 61



**Spectre**  
Pág. 61

Iconos	Características	Ventajas	Gama QRB Pág. 60	Gama Ultima Pág. 60	Clima-Tech Pág. 60	Excel Pág. 61	Spectre Pág. 61
	<b>Aplicaciones</b>	<b>Combinación de sistemas de protección a utilizar (EN 363).</b> Todos los equipos deben cumplir los requisitos indicados en la norma, de acuerdo con su aplicación.	Anticaídas Retención	Anticaídas Retención Sujeción	Anticaídas Retención Sujeción Acceso con cuerdas	Anticaídas Retención	Anticaídas
<b>2X</b>	<b>Dos puntos de anclaje</b>	<b>Modelos con puntos de anclaje dorsal y esternal.</b>	✓	✓	✓	✓	✓
	<b>Hombros acolchados</b>	Ofrece mayor comodidad, ayuda a mantener la forma del arnés y reducir el desgaste de las bandas de tejido.		✓	✓	✓	
<b>BELT</b>	<b>Cinturón</b>	<b>Modelos con cinturón para técnicas de sujeción.</b>	✓	Incorporado	Incorporado	✓	
	<b>Hebillas rápidas</b>	<b>Hebillas rápidas con testigo de cierre</b> para asegurar un cierre correcto.	✓	✓	✓	✓	
	<b>Anillas metálicas de conexión</b>	Los elementos de conexión metálicos facilitan la conexión de los elementos de amarre y facilitan el rescate frente a los puntos de enganche realizados con gomas de tejido.	✓	✓	✓	✓	✓
<b>CONFORT</b>	<b>Comodidad</b>	Diseño orientado a la comodidad del usuario.	✓	✓	✓	✓	
	<b>Etiqueta con trazabilidad RFID</b>	<b>Etiqueta de trazabilidad</b> por radio frecuencia integrada. Etiquetado con número de serie individual y espacio en blanco para que el usuario ponga su marca de identificación personal.	✓	✓	✓	✓	
<b>140kg</b>	<b>Usuarios de hasta 140 Kg</b>	Arneses válidos para <b>trabajadores de hasta 140 kg de peso.</b>	✓	✓	✓	✓	
<b>NORM</b>	<b>Normativa</b>	<b>Requisitos indicados</b> en la norma, de acuerdo con su aplicación. *EN358 - Modelos con cinturón.	<b>EN361 *EN358</b>	<b>EN361 EN358</b>	<b>EN361 EN358 EN813</b>	<b>EN361 *EN358</b>	<b>EN361</b>

## SEGURIDAD EN ALTURA

### Arneses



#### QRB

**Arnés anticaídas** de gran ligereza, triángulo posterior, realizado a base de bandas de tejido de poliéster, totalmente regulable, hebillas rápidas y enganches de acero cromado y pulido.

Referencia	Enganche Dorsal [EN361]	Enganche Externo [EN361]	Cinturón [EN358]	Talla	Disponibilidad
<b>1-X-QRB</b>	✓			Estándar	■ ■ ■ ■
ATLAS 140-X-Q	✓			Grande	■ ■ ■ ■
<b>2-X-QRB</b>	✓	✓		Estándar	■ ■ ■ ■
2-X-QRB+BELT	✓	✓	✓	Estándar	■ ■ ■ ■

2X CONFORT EN361



#### Ultima

**Arnés anticaídas con cinturón incorporado**, acolchado en los hombros, realizado a base de bandas de tejido de poliéster, totalmente regulable, hebillas rápidas y enganches de acero cromado y pulido.

Referencia	Enganche Dorsal [EN361]	Enganche Externo [EN361]	Cinturón [EN358]	Talla	Disponibilidad
<b>ULTIMA-X</b>	✓	✓	✓	Estándar	■ ■ ■ ■
ULTIMA-X-140	✓	✓	✓	Grande	■ ■ ■ ■

2X BELT CONFORT EN361 EN358



#### Clima-Tech

**Arnés multifunción para trabajos verticales con cinturón incorporado**, acolchado en los hombros, realizado a base de bandas de tejido de poliéster, totalmente regulable, enganche ventral, hebillas rápidas y enganches de acero cromado y pulido.

Referencia	Enganche Dorsal [EN361]	Enganche Externo [EN361]	Cinturón [EN358]	Talla	Disponibilidad
<b>CLIMA-TECH</b>	✓	✓	✓	Estándar	■ ■ ■ ■
CLIMA TECH-LGE	✓	✓	✓	Grande	■ ■ ■ ■

2X BELT CONFORT EN361 EN358 EN813

## SEGURIDAD EN ALTURA

### Arneses

#### Disponibilidad

- ■ ■ ■ **Stock** - Entrega inmediata
- ■ ■ ■ **Stock** - Confección
- ■ ■ ■ **Sujeto a pedido**
- ■ ■ ■ **Consultar**



#### Excel

**Arnés anticaídas acolchado**, triángulo posterior, realizado a base de bandas de tejido de poliéster, totalmente regulable, hebillas rápidas y enganches de acero cromado y pulido. La versión XB incluye cinturón.

Referencia	Enganche Dorsal [EN361]	Enganche Externo [EN361]	Cinturón [EN358]	Talla	Disponibilidad
<b>EXCEL 2-X</b>	✓	✓		Estándar	■ ■ ■ ■
ATLAS 140-X EXCEL	✓	✓		Grande	■ ■ ■ ■
<b>EXCEL 2-XB</b>	✓	✓	✓	Estándar	■ ■ ■ ■
ATLAS 140-X EXCEL XB	✓	✓	✓	Grande	■ ■ ■ ■

2X BELT CONFORT EN361



#### Gama Alta Visibilidad

**Arneses anticaídas con chaleco reflectante de alta visibilidad.** Consulta los diferentes modelos y características de esta Gama.

Referencia	Enganche Dorsal [EN361]	Enganche Externo [EN361]	Extensión Dorsal	Talla	Disponibilidad
<b>2-X-QRB + HVJ</b>	✓	✓		Estándar	■ ■ ■ ■
DRIVER-XE	✓	✓	✓	Estándar	■ ■ ■ ■
DRIVER-2XE	✓	✓	✓	Estándar	■ ■ ■ ■
<b>MEWP-PRO</b>		✓		Estándar	■ ■ ■ ■
MEWP-PRO-2	✓	✓		Estándar	■ ■ ■ ■

EN361



#### Gama básica Spectre

**Arneses y elementos de amarre básicos**, con enganches anticaídas formados por anillas metálicas, que cumplen las prestaciones estándar.

Referencia	Enganche Dorsal [EN361]	Enganche Externo [EN361]	Cinturón [EN358]	Talla	Disponibilidad
<b>SPECTRE</b>	✓			Estándar	■ ■ ■ ■
SPECTRE2	✓	✓		Estándar	■ ■ ■ ■

2X CONFORT EN361

#### Elementos de amarre Spectre

Elementos de amarre anticaídas con absorbedor estándar, 2m de longitud, con mosquetón de rosca y gancho de andamio, conforme EN355.

Referencia: FAS-01J09

### Características de los Elementos de amarre SpanSet®

A continuación puedes ver las diferentes características a través de iconos, que se muestran junto a los correspondientes elemento de amarre.



Iconos	Características	Ventajas	DSL3 FAQ / FAR Pág. 64	Elasticado FAE / FAF Pág. 64	Regulable FAG / FAH Pág. 65	Regulable FAM / FAN Pág. 65	Longitud Fija FAA / FAB Pág. 65	Sin absorbedor WRC / WRI Pág. 66	WPLine WPLany Pág. 66
	<b>Aplicaciones</b>	Combinación de sistemas de protección (EN363) de acuerdo a su aplicación.	Anticaídas	Anticaídas	Anticaídas Retención	Anticaídas Retención	Anticaídas	Retención	Retención Sujeción
	<b>Autoregulable</b>	La longitud del elemento de amarre se <b>ajusta automáticamente</b> .	✓						
	<b>Elástico</b>	<b>Evita interferencias</b> con el cuerpo del usuario durante la utilización.		✓					
	<b>Regulación</b>	Permite ajustar a la longitud deseada.			Continua	Tramos		WRC	Continua
<b>SP140</b>	<b>Absorbedor SP140</b>	Permite <b>conocer con exactitud la altura de detención</b> para usuarios con diferentes pesos ( 80, 100, 120 y 140 Kg ).	✓	✓	✓	✓	✓		
	<b>Reduce la altura de detención</b>	Menor altura de detención, <b>mejorando el requisito normativo</b> .	-50%	-17.5%	-17.5%	-17.5%	-17.5%		
	<b>Anillo Integrado</b>	Permite <b>aparcar el extremo del elemento</b> de amarre y acorta la longitud del mismo.	✓	✓	✓	✓	✓		
	<b>Doble Banda</b>	La doble banda de tejido aumenta la <b>resistencia a la abrasión y a los bordes afilados</b> .	<b>Vectran®</b>	✓	✓	✓	✓	Cuerda	Cuerda
	<b>Anclaje</b>	Utilización <b>segura con anclajes bajo los pies</b> del usuario.	✓	✓	✓	✓	✓		
	<b>Trazabilidad RFID</b>	<b>Etiqueta de trazabilidad</b> por radio frecuencia integrada y numero de serie individual.	✓	✓	✓	✓	✓	✓	✓
	<b>Peso del Usuario</b>	Para usuarios de hasta <b>140 Kg.</b>	✓	✓	✓	✓	✓	✓	✓
<b>NORM</b>	<b>Normativa</b>	Requisitos indicados en la norma de acuerdo con su aplicación	<b>EN360</b>	<b>EN355</b>	<b>EN355</b>	<b>EN355</b>	<b>EN355</b>	<b>EN354</b>	<b>EN358</b>



## SEGURIDAD EN ALTURA

### Elementos de amarre con absorbedor SP140



#### Absorbedor Spanset SP140

- 1 Absorbedor textil
- 2 Anilla de acero de alta resistencia
- 3 Tejido de poliéster doble de alta resistencia

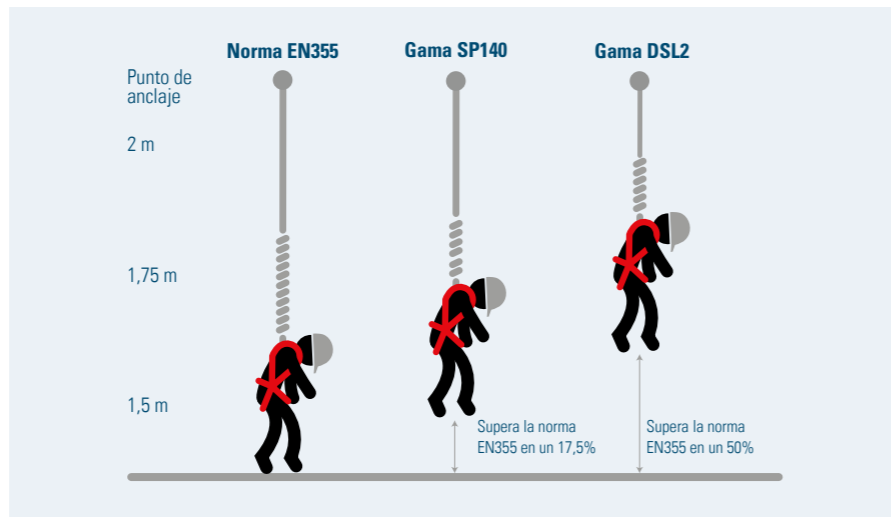

### DSL3 Elemento de amarre autoregulable

El DSL3 combina las ventajas de los dispositivos anticaídas retráctiles y los elementos de amarre anticaídas. Así el sistema es ideal para situaciones que requieren pequeñas alturas de detención y puede utilizarse con cualquier tipo de anclaje, incluso si está situado por debajo del nivel de los pies del usuario.

Referencia	GIN	Número de ramales	Long. [m]	Conector anclaje	Conector usuario	Disp.
FAQ-11G10	2025517	1	2	Gancho andamio acero	Mosquetón aut. aluminio	■ ■ ■ ■
FAQ-11G04	2025518	1	2	Mosquetón aut. aluminio	Mosquetón aut. aluminio	■ ■ ■ ■
FAR-11G10	2025521	2	2	Gancho andamio acero	Mosquetón aut. aluminio	■ ■ ■ ■
FAR-11G04	2025522	2	2	Mosquetón aut. aluminio	Mosquetón aut. aluminio	■ ■ ■ ■



### SP140 - Elástico

El tejido elástico evita enganchones y enredos. Longitud de trabajo de 2 m, en reposo de 1.1 m.

Referencia	Número de ramales	Long. [m]	Conector anclaje	Conector usuario	Disp.
FAE-01C03	1	2	Mosquetón automático acero	Mosquetón automático acero	■ ■ ■ ■
FAE-01C10	1	2	Gancho andamio acero	Mosquetón automático acero	■ ■ ■ ■
FAF-01C10	2	2	Gancho andamio acero	Mosquetón automático acero	■ ■ ■ ■



## SEGURIDAD EN ALTURA

### Elementos de amarre con absorbedor SP140

#### Disponibilidad

- ■ ■ ■ Stock - Entrega inmediata
- ■ ■ ■ Stock - Confección
- ■ ■ ■ Sujeto a pedido
- ■ ■ ■ Consultar

### SP140 - Regulación continua

Fácil de ajustar. Longitud efectiva de trabajo entre 1,4 y 2 m.

Referencia	Número de ramales	Long. [m]	Conector anclaje	Conector usuario	Disp.
FAG-08C09	1	2	Gancho andamio acero	Mosquetón automático acero	■ ■ ■ ■
FAG-08C01	1	2	Mosquetón automático acero	Mosquetón automático acero	■ ■ ■ ■
FAH-08C09	2	2	Gancho andamio acero	Mosquetón automático acero	■ ■ ■ ■
FAH-08C01	2	2	Mosquetón automático acero	Mosquetón automático acero	■ ■ ■ ■

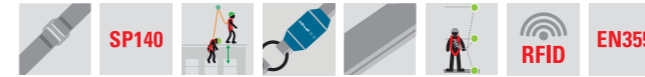

### SP140 - Ajustable por tramos

Lazos codificados por color para indicar la longitud de ajuste.

Referencia	Número de ramales	Long. [m]	Conector anclaje	Conector usuario	Disp.
FAM-01C01	1	1,8 - 1	Mosquetón automático acero	Mosquetón automático acero	■ ■ ■ ■
FAN-01C01	2	1,8 - 1	Mosquetón automático acero	Mosquetón automático acero	■ ■ ■ ■



### SP140 - Longitud fija

Referencia	Número de ramales	Long. [m]	Conector anclaje	Conector usuario	Disp.
FAA-01C01	1	2	Mosquetón automático acero	Mosquetón automático acero	■ ■ ■ ■
FAA-05C09	1	1	Gancho andamio acero	Mosquetón automático acero	■ ■ ■ ■
FAA-01C09	1	2	Gancho andamio acero	Mosquetón automático acero	■ ■ ■ ■
FAB-05C09	2	1	Gancho andamio acero	Mosquetón automático acero	■ ■ ■ ■
FAB-03C09	2	1,5	Gancho andamio acero	Mosquetón automático acero	■ ■ ■ ■
FAB-01C09	2	2	Gancho andamio acero	Mosquetón automático acero	■ ■ ■ ■



## SEGURIDAD EN ALTURA

### Elementos de amarre sin absorbedor



WRI

#### WRI

Dispositivo de retención ajustable, los elementos de amarre sin absorbedor o estáticos se utilizan para limitar el movimiento de un trabajador, no siendo adecuados para detener caídas. (EN354)

Referencia	Longitud [m]	Conector anclaje / usuario	Disponibilidad
WRI-10E03	1.5	Mosquetón automático acero	■ ■ ■ ■
WRI-08E03	2	Mosquetón automático acero	■ ■ ■ ■



WRC

#### WRC

Dispositivo de retención fijo, los elementos de amarre sin absorbedor o estáticos se utilizan para limitar el movimiento de un trabajador, no siendo adecuados para detener caídas. (EN354)

Referencia	Longitud [m]	Conector anclaje / usuario	Disponibilidad
WRC-05E03	1.5	Mosquetón automático acero	■ ■ ■ ■
WRC-03E03	2	Mosquetón automático acero	■ ■ ■ ■
WRC-03A09	1.5	Maillon / Gancho andamio acero	■ ■ ■ ■
WRC-01A09	2	Maillon / Gancho andamio acero	■ ■ ■ ■



WPLINE

#### WPLINE

Dispositivo de sujeción ajustable dotado de un corto elemento de enganche para facilitar el accionamiento del dispositivo de ajuste. Los elementos de amarre de sujeción se utilizan para soportar estáticamente el peso de un operario mientras desarrolla su trabajo. (EN358)

Referencia	Longitud [m]	Disponibilidad
5/2696-WPLINE 5m	5	■ ■ ■ ■
5/2696-WPLINE 10m	10	■ ■ ■ ■
5/2696-WPLINE 15m	15	■ ■ ■ ■
5/2696-WPLINE 20m	20	■ ■ ■ ■
5/2696-WPLINE 30m	30	■ ■ ■ ■
5/2696-WPLINE 40m	40	■ ■ ■ ■



WPLANY

#### WPLANY

Dispositivo de sujeción ajustable. Los elementos de amarre de sujeción se utilizan para soportar estáticamente el peso de un operario mientras desarrolla su trabajo. (EN358)

Referencia	Longitud [m]	Disponibilidad
5/2696-WPLANY 2M	2	■ ■ ■ ■



#### SAVERLINE - Web

Dispositivo anticaídas con carcasa de fibra y banda de tejido, línea de anclaje regulación automática, acompañando el desplazamiento del usuario, bloquea inmediatamente en caso de caída. El dispositivo permite su uso en horizontal sobre cantos vivos. (EN360)

Referencia	Longitud [m]	Peso [Kg]	Disponibilidad
2002106	1.8	0.7	■ ■ ■ ■
2002108	3.5	1.2	■ ■ ■ ■
2002110	7	1.8	■ ■ ■ ■
2002112	12	3.4	■ ■ ■ ■



Línea retráctil de banda de tejido.



Conexión al anclaje mediante eslabón giratorio.



Saverline WEB

#### SAVERLINE - Cable

Dispositivo anticaídas con carcasa de fibra y banda de cable, línea de anclaje regulación automática, acompañando el desplazamiento del usuario, bloquea inmediatamente en caso de caída. El dispositivo permite su uso en horizontal sobre cantos vivos. (EN360)

Referencia	Longitud [m]	Peso [Kg]	Disponibilidad
2002107	3	1.9	■ ■ ■ ■
2002109	6	2.5	■ ■ ■ ■
2002111	12	4.9	■ ■ ■ ■



Línea retráctil de acero galvanizado.



Conexión al anclaje mediante eslabón giratorio.



Saverline CABLE

#### SAVERLINE - SRL

Dispositivo anticaídas con carcasa de aluminio, línea de anclaje cuya longitud permanece tensada y regulada automáticamente.

El dispositivo permite su uso en horizontal sobre cantos vivos. (EN360)

Referencia	Longitud [m]	Peso [Kg]	Disponibilidad
2002362	18	9.5	■ ■ ■ ■



Línea retráctil de acero galvanizado.



Conexión al anclaje mediante asidero de acero o adaptador específico.



Saverline SRL

#### SAVERLINE - Rescate

Dispositivo anticaídas con carcasa de aluminio y banda de cable, dotado de una línea de anclaje regulación automática, acompañando el desplazamiento del usuario, bloqueo y manivela de rescate incorporada. (EN360 y EN1496)

Referencia	Longitud [m]	Peso [Kg]	Disponibilidad
2002363	12	7	■ ■ ■ ■
2002380	18	11,5	■ ■ ■ ■
2002381	24	16	■ ■ ■ ■
2002382	30	21	■ ■ ■ ■
2002383	40	40	■ ■ ■ ■
2002384	65	43	■ ■ ■ ■



Línea retráctil de acero galvanizado.



Manivela de rescate incorporada.



Saverline RESCATE



## Líneas de vida

Las líneas de vida son sistemas de anclaje que permiten que el usuario permanezca conectado al mismo mientras se desplaza o realiza un trabajo, quedando protegido contra las caídas de altura en todo momento.

### Instalación e Inspección de líneas de vida y puntos de anclaje de SpanSet®

SpanSet colabora con una red de instaladores especializados cualificados, que han recibido formación en la materia. Contacta con nosotros para conocer al instalador de tu zona.

## SAFELINE S-8 Y HT-8 - Líneas de vida horizontal permanente

**S-8**  
SAFELINE S-8  
Permite vanos de hasta 10 metros y pasos intermedios sin intervención del usuario.

**HT-8**  
SAFELINE HT-8  
Permite vanos de hasta 40 metros.



Retención



Detención de caídas

### Características comunes de las líneas de vida SAFELINE S-8 y HT-8:



**Cálculo de simulación** específico para la altura de detención.



**Hasta 5 usuarios** simultáneos según configuraciones.



**Atenuador de esfuerzos patentado.**



**Componentes y cable de acero inoxidable.**



**Conforme a la norma** EN795:2012 y PD CEN/TS 16415:2013. (varios usuarios).



**Safeline S-8**  
Demostración de utilización de la línea de vida Safeline.

■ ■ ■ ■ ■ Consultar disponibilidad

## SAFELINE V-8 - Línea de vida vertical permanente

**V-8**  
SAFELINE V-8  
Permite pasos intermedios sin intervención del usuario.

**INOX**  
Componentes y cable de acero inoxidable.



Detención de caídas



**Hasta 4 usuarios** simultáneos según configuraciones.



**\*Opción** de anclaje superior sobreelevado.



**Atenuador de esfuerzos patentado en la parte superior de la línea.**



**Conforme a la norma** EN353-1:2014



■ ■ ■ ■ ■ Consultar disponibilidad

## SEGURIDAD EN ALTURA

### Líneas de vida temporales



HSL2

### HSL2- Línea de vida horizontal portátil

Anclaje portátil, de tipo línea de vida horizontal, ligero, de sencilla instalación, realizado a base de banda de tejido de poliéster, regulable hasta una longitud de 20 m, que permite ser utilizado en un amplio rango de situaciones. Indicador único de "llenado" para garantizar que el trinquete/tensor cuenta con la cantidad correcta de cinta de tejido para bloquearlo con seguridad.

Referencia	Longitud [m]	Terminales de conexión	Disponibilidad
HSL2	20	Mosquetones	■■■■

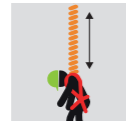

**Cálculo de simulación** específico para la altura de detención.

**20M**

Longitud regulable hasta 20 metros.



**Banda de tejido** de poliéster 50 mm.



**Tensor manual de carraca.**



**Bolsa de transporte integrada.**



**TFI** Indicador de tensión TFI incorporado.



**Configuración del sistema a medida.**



**EN795** Conforme a la norma EN795, Clase C.

### CLIMA VL - Línea de vida vertical portátil

Anclaje portátil, de tipo línea de vida vertical, ligero, de sencilla instalación. Diseñada para ascensos o descensos por estructuras o escalas verticales.

Referencia	Longitud [m]	Disponibilidad
CLIMA VL-10M	10	■■■■
CLIMA VL-20M	20	■■■□
CLIMA VL-30M	30	■■□□
CLIMA VL-40M	40	■■□□



**1 - Eslinga de anclaje** Longitud 1m. (EN795, Tipo B)



**2 - Cuerda** de 11 mm de diámetro, y mosquetón de seguridad de doble acción.

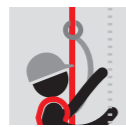

**3 - Dispositivo deslizante de aluminio** para mayor comodidad.



**4 - Placa de tensado** mejora el deslizamiento del dispositivo.



**5 - Bolsa de transporte.**



**EN353-1:2014** Conforme a la norma EN353-1:2014



CLIMA VL

## SEGURIDAD EN ALTURA

### Puntos de anclaje

### Punto de anclaje - DUO

Punto de anclaje portátil para 2 usuarios fabricado en acero inoxidable. Puede fijarse sobre hormigón, acero y madera. Conforme con la Norma EN795:2012, Tipo A y PD CEN/TS 16415:2013

Referencia	Número de usuarios	Dimensiones [mm]	Disponibilidad
DUO	2	120 x 60	■■■■



DUO

### Punto de anclaje - QUATTRO

Punto de anclaje portátil para 4 usuarios fabricado en acero inoxidable. Puede fijarse sobre hormigón, acero y madera. Conforme con la Norma EN795:2012, Tipo A y PD CEN/TS 16415:2013

Referencia	Número de usuarios	Dimensiones [mm]	Disponibilidad
QUATTRO	4	120 x 120	■■■□



QUATTRO

### Eslinga de anclaje portátil - ATSL

Eslinga de alta resistencia ATSL. Permite conectarse a una estructura, sin reducir su capacidad para soportar los esfuerzos generados por el funcionamiento del sistema anticaídas que se conecta a la misma. Disponible en longitudes desde 0,5 a 8 m. Resistencia a la rotura de 7.000 Kg. Conforme con la Norma EN795:2012, Tipo B

Referencia	Número de usuarios	Longitud [m]	Disponibilidad
ATSL 1M EWL	1	1	■■■■



ATSL

### Eslinga de anclaje portátil - WRAPPA

Eslinga de anclaje con camisa tubular. Específicamente diseñada para proporcionar un punto de anclaje anticaídas temporal sobre la barra vertical de un andamio estándar. Indicador de desgaste incluido. Conforme con las Normas EN566 y EN795:2012, Tipo B.

Referencia	Número de usuarios	Dimensiones [mm]	Disponibilidad
WRAPPA	1	120 x 60	■■■□



WRAPPA



## SEGURIDAD EN ALTURA

### Rescate y Evacuación

### Rescate y evacuación

Tras una caída, el trabajador queda suspendido del arnés, apareciendo un nuevo riesgo, llamado síndrome del arnés o trauma por suspensión. Este riesgo está directamente relacionado con la dificultad de mantener una buena retorno vascular en las piernas ocasionado la presión de las bandas textiles durante la suspensión.

El **RESCATE** o salvamento debe realizarse en un tiempo lo más corto posible, ya que en caso contrario podrían llegar a producirse lesiones permanente o incluso la muerte. Tanto es así que existe la obligación de tener previsto un Plan de salvamento in situ cuando se realizan trabajos en altura.

En ocasiones, debido a algún tipo de emergencia, no se puede utilizar la forma habitual de descenso y se hace necesario un modo alternativo para la **EVACUACIÓN** del trabajador.

SpanSet ha desarrollado la gama de kits de rescate y evacuación GOTCHA, orientada a realizar el rescate o evacuación de manera rápida y sencilla por parte de trabajadores. Las características principales de estos equipos son:

- READY** **Preparado para ser utilizado.** No son necesarios ensamblajes ni preparaciones previas.
- TESTED** Cada uno de los kits es **comprobado mediante ensayo** antes de ponerlo a la venta.
- Cada kit cuenta con un **número de serie individual** que permite simplificar el control e inspección de los mismos.
- Se suministran con **bolsa de transporte específica** de color rojo que permite:
  - **Identificar** claramente el kit como un equipo de rescate de emergencia,
  - **Protege** al equipo y evita la entrada humedad,
  - Dispone de asas y bandas de **transporte** adecuadas
  - **Resistencia** externa y refuerzos para proteger el equipo en entornos agresivos.

#### Gotcha 2

**Solución de rescate** con poleas direccionales, enfocado a trabajadores en altura que utilizan EPI contra caídas de altura como son los elementos de amarre anticaídas (dampas) y dispositivos anticaídas retráctiles.

Referencia	Longitud [m]	Disponibilidad
GOTCHA 2 50M	50	■ ■ ■ ■

\*Disponible en diferentes longitudes.



#### Gotcha EVAC II

**Kit de evacuación** enfocado a descender de plataformas elevadoras, cabinas de vehículos o maquinaria, si por alguna emergencia, el trabajador no puede utilizar la manera habitual de acceso.

Referencia	Disponibilidad
GOTCHA EVAC II	■ ■ ■



#### KIT Gotcha SHARK

**Kit de rescate y evacuación** enfocado a rescatar trabajadores suspendidos de elementos de amarre, líneas verticales y dispositivos anticaídas retráctiles de banda textil, que trabajan en mástiles y torres.

Referencia	Longitud [m]	Disponibilidad
SHARK 20M	20	■ ■ ■



Video utilización

#### Gotcha SL

**Sistema de suspensión** colectivo que permite aliviar los efectos de la suspensión tras una caída hasta que se realiza el rescate.

Referencia	Disponibilidad
GOTCHA SL	■ ■ ■



#### Gotcha ADD

**Kit de evacuación** de emergencia automático orientado a descender de plataformas elevadoras, cabinas de vehículos o maquinaria en las que, por alguna circunstancia, no se puede utilizar la manera habitual de acceso.

Referencia	Longitud [m]	Disponibilidad
GOTCHA ADD 30M	30	■ ■ ■

\*Disponible en diferentes longitudes.



#### Gotcha CRD

**Kit de rescate y evacuación** de emergencia semiautomático orientado a su uso en estructuras de gran altura donde se requiera un descenso automático a velocidad constante con una mínima intervención por parte del usuario.

Referencia	Longitud [m]	Disponibilidad
GOTCHA CRD 50M	50	■ ■ ■ ■

\*Disponible en diferentes longitudes.



### Sistemas especiales

SpanSet cuenta con sistemas especiales de seguridad contra caídas de altura que suponen una solución concreta a problemas específicos.



### Protecciones colectivas

En el apartado H del artículo 15 de la LPRL, principios de la acción preventiva, se especifica que –dentro de las medidas a realizar respecto a la prevención de riesgos- hay que adoptar medidas que antepongan la protección colectiva a la individual.



### Espacios confinados

SpanSet cuenta con una amplia gama de equipos para el acceso seguro a espacios confinados como fosos, alcantarillas o depósitos.

Dependiendo de las condiciones de la boca de acceso puede ser necesaria la combinación de equipos como trípodes, winches, dispositivos anticaídas retráctiles, arneses de suspensión o bases fijas para la colocación de brazos pescantes portátiles.



### Capcha - Protección contra caídas para vehículos

Capcha es un sistema de línea de vida que ayuda a reducir los riesgos de caída del trabajador que se desplaza por la superficie de carga del trailer o sobre las mercancías.

El sistema está diseñado para integrarse en la carrocería del vehículo bajo el techo, permitiendo el acceso seguro y sin restricciones a la plataforma del vehículo, no perjudicando las operaciones de carga y descarga.

El sistema cuenta con dos partes:

- **Línea de vida fija**, conforme, con EN795, dotada de un dispositivo anticaídas retráctil conforme con EN360.
- Arnés anticaídas SpanSet modelo Driver de fácil uso.

Aplicaciones típicas: remolques de dos pisos y de laterales de cortinas.



### Stoppa - Sistema de prevención de caída en techos de vehículos

Stoppa es un sistema de protección personal que, mediante técnicas de retención de caídas, proporciona una solución barata y fiable a los problemas asociados al acceso, inspección y mantenimiento que se realizan en el techo de varios tipos de vehículos. El sistema cuenta con dos partes:

- **Parte fija permanentemente al vehículo**, que no afecta a su galibo, y que está formada por dos líneas de anclaje y un elemento de amarre en "V" conformes con EN795 y EN354 respectivamente.
- Cinturón de seguridad, conforme con EN358, que lleva puesto el usuario del sistema mientras realiza las tareas y se guarda en lugar seguro cuando no se utiliza.

Aplicaciones típicas: vehículos de recogida de basura, camiones cisterna con chasis externo, vehículos de bomberos y rescate, generadores de energía montados en el interior de contenedores y oficinas modulares de casetas de obra.

### Barandillas permanentes

SpanSet suministra barandillas permanentes en versiones autoportantes o con anclajes mecánicos.

Las barandillas autoportantes deben su estabilidad a los contrapesos ubicados en las bases de los largueros. Su ventaja principal es que no requieren perforaciones para su anclaje, por lo que se utilizan a menudo en cubiertas planas. Materiales disponibles según versiones: aluminio y acero galvanizado de alta calidad. Conforme con EN 13374 ó EN ISO 14122-3, según versiones.



### Sidexafe - Barandilla temporal

Sistema de protección de bordes reutilizable, específicamente diseñado para utilizar en edificios en construcción.

- **Rápido de montar y fácil de transportar y almacenar.** Requiere soportes verticales previamente colocados, como pueden ser los pilares del edificio, con unos vanos máximos de 9 m.
- **El sistema está formado por tres bandas equidistantes de tejido especial anti-alargamiento,** tensadas horizontalmente a 1000 daN, fijadas alrededor de los pilares o soportes existentes mediante unos angulares metálicos y tensores y un rodapié enganchado a la banda inferior.
- **Cuenta con Certificado de Tipo conforme con EN13374:2013-Clase A, emitido por Dekra.**





SpanSet®

## SERVICIOS



**Confianza y Gestión documental digital**

Pág. 78-79



**Inspecciones periódicas básicas**

Pág. 80



**Inspección y Ensayos**

Pág. 80



**Certificaciones**

Pág. 81



**Asesorías**

Pág. 82



**Informe Técnico**

Pág. 82



**Formación**

Pág. 84

SERVICIOS

Confianza y Gestión documental digital



SERVICIOS

IDXpert Net®



8 Beneficios para tu empresa

Innovación tecnológica

La solución digital de gestión documental para los servicios de inspección de accesorios de elevación y equipos de protección individual contra caídas en altura. Una base de datos profesional con acceso online 24 / 7 y descripción detallada de los equipos con fotos de los errores encontrados.



Calidad

Los servicios avalados por la inclusión de los procedimientos de trabajo en el alcance de las normas ISO 9001/ NATO 2110 (Calidad), ISO 14001 (Medio ambiente), ISO 45001 (Seguridad laboral).

ISO 9001

ISO 14001

ISO 45001

NATO PECA 2110



Experiencia y Know-how

Más de 25 años en la realización de servicios y 50 años como fabricantes de productos relacionados con la elevación, amarre y la seguridad en altura.



Confianza

Contar con la colaboración de una empresa especialista con presencia mundial, aporta a nuestros clientes un valor añadido.



Máxima flexibilidad

Trabajamos con máxima flexibilidad, nos adaptamos a las necesidades de nuestros clientes.



Equipo multidisciplinar

Todos nuestros técnicos e inspectores cuentan con formación permanentemente actualizada para realizar los servicios.



Cobertura

Seguro de Responsabilidad Civil específico para este tipo de servicios ante siniestros.



Seguridad Laboral

Garantizamos la seguridad en el entorno laboral.

Inventario de equipos

Acceso global web 24 / 7



Identificación RFID

Base de datos actualizada automáticamente

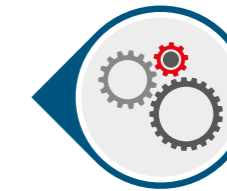

Integración en sistema de gestión

Seguridad



Aumento de productividad



Reducción de tiempo y de costes



## SERVICIOS

### Inspecciones



## Inspecciones periódicas básicas

(Inspección visual + control dimensional)

### Inspección visual y dimensional

Permite evaluar el estado de conservación adecuado, que garantice su uso seguro durante al menos otro período entre inspecciones.



**Identificación, descripción e inspección** de cada equipo con la herramienta IDXpert Net®.



Emisión de **informe** de situación de los equipos en formato PDF.



**Reunión** presencial o telefónica tras finalizar la inspección para informar de su desarrollo y resultados.



Emisión de **oferta de reparación** y/o sustitución de los equipos que así lo requieran.

### Responsabilidad

- El fabricante retiene la responsabilidad del equipo.
- SpanSet se responsabiliza del estado físico del equipo en el momento de la inspección.

### Entregables

**DOC.** Informe de resultado de inspección  
Formato PDF.

Referencia del servicio	Inspecciones periódicas básicas
N1-EL	Accesorios de Elevación de cargas
N1-EPI	Equipos de Protección Individual contra caídas de altura
N1-AM	Equipos de Amarre de cargas



## Inspección y Ensayos

(Insp.visual + Control dimensional + Ensayos)

### Inspección visual, dimensional y ensayos

Permite evaluar si los equipos son seguros para el uso previsto



**Identificación, descripción e inspección** de cada equipo con la herramienta IDXpert Net®.



**Ensayos no destructivos / Prueba de carga.**  
\*Ver referencias.



Emisión de **informe de evaluación** del estado de los equipos en el momento de la inspección.



**Reunión** presencial o telefónica tras finalizar la inspección para informar de su desarrollo y resultados.

### Responsabilidad

- El fabricante retiene la responsabilidad del equipo.
- SpanSet se responsabiliza de la correcta evaluación de la aptitud de los equipos en el momento de la inspección.

### Entregables

**DOC.** Informe de aptitud  
**CERT.** Certificado de aptitud para el uso

Referencia del servicio	Inspección y Ensayos
N2-ND	Inspección y ensayos no destructivos
N2-PC	Inspección y prueba de carga
N2-NDPC	Inspección y prueba de carga con ensayos no destructivos



## SERVICIOS

### Certificaciones



## Certificaciones

NOTA: Si el resultado no es positivo se emite un Informe de No Conformidad. La No Conformidad puede producirse en cualquiera de las fases de verificación de los requisitos (dimensionales, de resistencia y de seguridad).

### Verificación del cumplimiento de los requisitos

Directivas, Reglamentos o Normativas, de aplicación al equipo analizado, para asegurar su conformidad CE. El resultado de la verificación depende de las características del equipo.



**Documentación accesible a través de la herramienta IDXpert Net®.**



**Documentación expediente** (Planos, manual instrucciones y certificado).



**Evaluación de la conformidad con los requisitos dimensionales, de resistencia y de seguridad**

### Responsabilidad

- SpanSet asume la responsabilidad como fabricante (Referencia: N3-CE).

### Entregables

**DOC.** Resumen del expediente  
Formato PDF.  
**ID.** Placa de identificación  
**C.C.** Certificado de conformidad

Referencia del servicio	Certificaciones
N3-CE	Verificación de la Conformidad CE
N3-RD	Adecuación R.D.1215/1997

## SpanSet - Certified Safety

SpanSet, única empresa certificada según UNE-EN ISO 9001, UNE-EN ISO 14001, UNE-EN ISO 45001 y NATO-PECAL-2110 con alcance en Ingeniería, diseño, fabricación, distribución, montaje e instalación, inspección de medios, cursos de formación, consultoría y servicios postventa en los campos de la elevación, el amarre de cargas y de la seguridad personal en los trabajos en altura.



## SERVICIOS

### Asesorías y Informe Técnico



#### Asesoría Básica

Referencia AS-B

Servicio consistente en **proponer los sistemas** de Elevación, Amarre o Seguridad en Altura mas adecuados, que garanticen la seguridad del desarrollo de los trabajos y del personal de las tareas objeto de la Asesoría.

##### Responsabilidad

- SpanSet asume la responsabilidad sobre la documentación.

##### Entregables

INF. Informe de Asesoría



#### Asesoría Técnica

Referencia AS-T

Extiende el contenido de la Asesoría Básica especificando las **soluciones** propuestas con productos existentes en el mercado y la **valoración económica** correspondiente.

##### Responsabilidad

- SpanSet asume la responsabilidad sobre la documentación.

##### Entregables

INF. Informe de Asesoría

€ Documento de Valoración económica de los Sistemas Propuestos



#### Asesoría Completa

Referencia AS-C

Extiende el contenido de la Asesoría Técnica facilitando:

- Toda la información necesaria para poder comparar las características de los sistemas de diferentes fabricantes de cara a la contratación de los mismos (pliegos de prescripciones técnicas, periodos de vida útil, planes de mantenimiento, certificados CE y de instalación e instrucciones de uso).
- Elaboración de procedimientos de seguridad específicos para el uso de los equipos, unidos a las necesidades de formación práctica que permita la implantación de los procedimientos citados.

##### Responsabilidad

- SpanSet asume la responsabilidad sobre la documentación.

##### Entregables

INF. Informe de Asesoría

€ Documento de Valoración económica de los Sistemas Propuestos

Presc. TÉCN. Documento de Prescripciones Técnicas de los Sistemas

P.S.U. Documento de Procedimientos de seguridad en el Uso



#### Informe Técnico de Seguridad

Informe adecuación al uso

Referencia IT

##### Alcance

- Toma datos en las instalaciones de la Propiedad
- Descripción del modo de uso del equipo
- Evaluación de la Seguridad o idoneidad del equipo para el uso indicado
- Emisión de Informe.
- Redacción de un Informe Técnico de Seguridad o un Informe de Adecuación al Uso, en los que se analiza y concluye, bien que el equipo es Seguro, o bien que es Idóneo para el uso especificado.

##### Responsabilidad

- SpanSet asume la responsabilidad sobre el informe.

##### Entregables

INF. Informe Técnico de Seguridad o de Adecuación al Uso



## SERVICIOS

### Formación



#### Curso Básico Seguridad en Elevación de Cargas

Referencia F-EL

Desarrollado con el fin de que el alumno pueda adquirir los conocimientos imprescindibles para poder utilizar de manera segura los medios de elevación más utilizados.

##### Objetivos

- Legislación aplicable.
- Conciencia de los riesgos.
- Una base de cómo se deben utilizarse los accesorios de elevación y los útiles de elevación.
- Los criterios básicos de identificación de daños, mantenimiento, almacenaje y petición de revisión.

**Duración**  
4 Horas

##### Entregables

- .Doc** Documentación del alumno
- DIP** Diploma nominal del alumno



#### Curso Básico Seguridad en Amarre de Cargas

Referencia F-AM

Proporciona la capacitación necesaria sobre cómo, cuándo, dónde y por qué se debe supervisar y aconsejar sobre los conocimientos de su uso, mantenimiento, identificación y revisión de accesorios de amarre y útiles diseñados a medida para tareas específicas.

##### Objetivos

- Legislación aplicable.
- Conciencia de los riesgos.
- Una base de cómo se deben utilizarse los elementos para el amarre de cargas.
- Criterios de identificación de daños, mantenimiento, almacenaje y petición de revisión.
- Diálogo abierto con práctica para aconsejar en las situaciones típicas que se encuentren.

**Duración**  
4 Horas

##### Entregables

- .Doc** Documentación del alumno
- DIP** Diploma nominal del alumno

#### Curso Rescate mediante Kits Específicos

Referencia F-RE

Esta formación permitirá al trabajador llevar a cabo un rescate utilizando un kit de rescate seleccionando previamente o un montaje similar realizado con material suelto. Los alumnos también recibirán conocimientos de otro tipo de material de rescate alternativo.

**Duración**  
4 Horas

##### Entregables

- .Doc** Documentación del alumno
- DIP** Diploma nominal del alumno

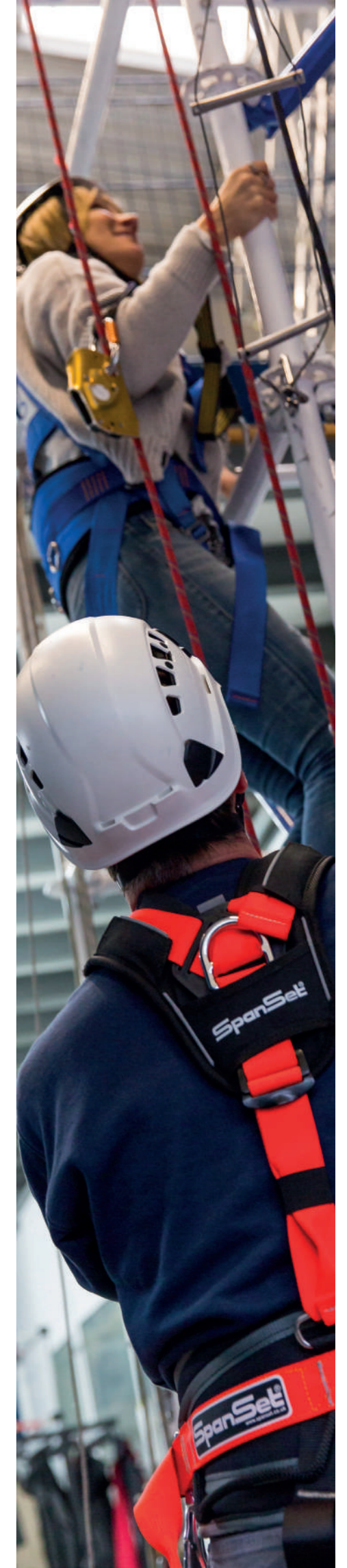
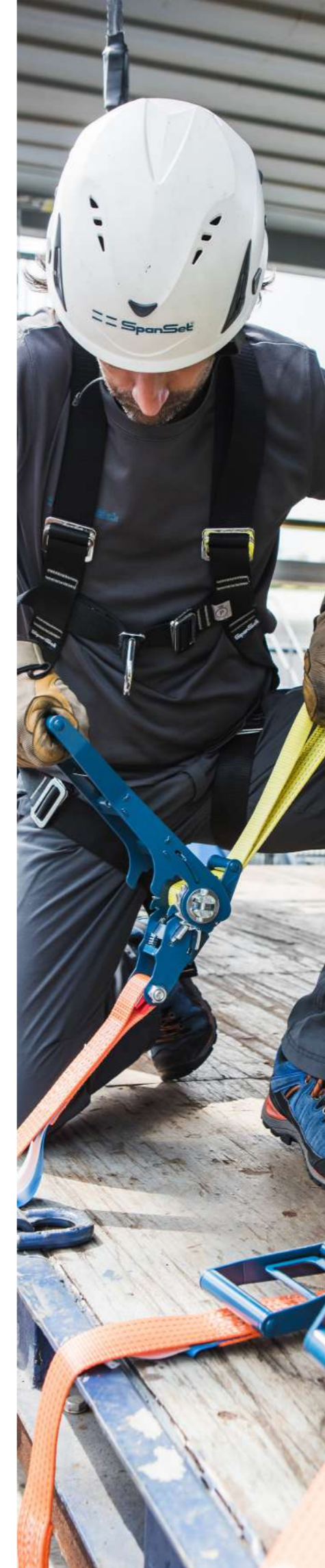

**SpanSet® S.A**

Pol. Industrial 7, Barrio de Agaraitz  
20150 Villabona  
Tel +34 943 692 600  
Fax +34 943 692 575  
sse@spanset.es

**[www.spanset.es](http://www.spanset.es)**

SpanSet  
GROUP

50  
YEARS

SpanSet  
Certified  
Safety

ISO  
9001

ISO  
14001

ISO  
45001

NATO  
PECAL  
2110