

SpanSet®

Dispositivi Anticaduta
Sollevamento
Ancoraggio
Safety Management

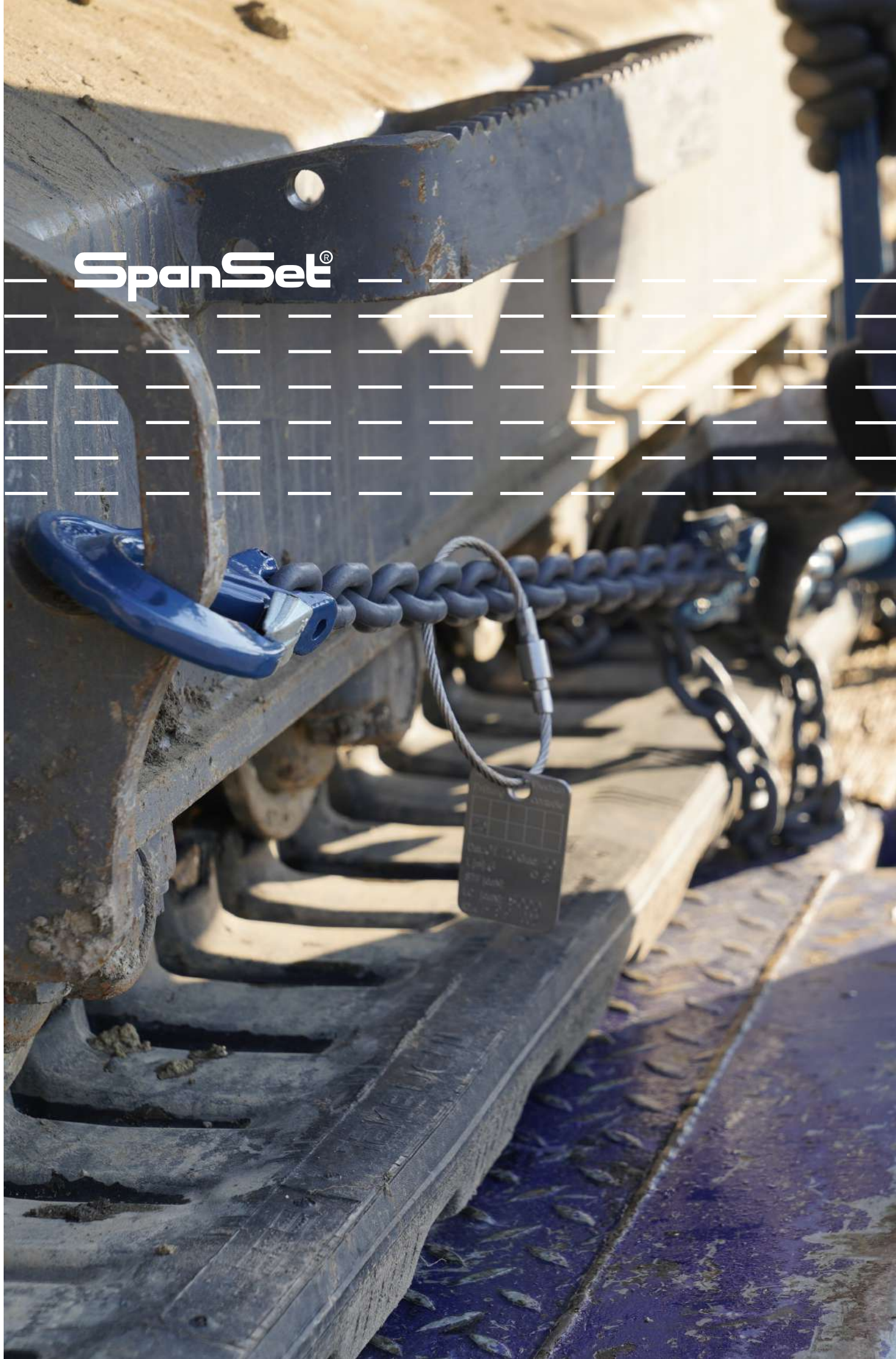

SpanSet®





Acciaio ExoSet® - qualità senza compromessi

Il sollevamento e la movimentazione manuale possono essere faticosi, le aziende modernamente organizzate si sforzano continuamente per migliorare l'ambiente e le condizioni della forza lavoro. I componenti di sollevamento in Grado 10 contribuiscono a questo obiettivo, con una capacità di carico maggiore del 25% rispetto al Grado 8.

Inoltre i componenti in Grado 10 sono più leggeri e quindi più facili da utilizzare.

I componenti in Grado 10 sono adatti sia per i sollevamenti leggeri che per quelli più pesanti, offrendo una maggiore flessibilità.

Il Grado 10 può essere più economico da usare poiché in molti casi è possibile utilizzare una catena di grado 10 più piccola con lo stesso limite di carico di lavoro di una catena di grado 8 più grande.

Il materiale GR10 è anche leggermente più duro del G8, il che offre l'ulteriore vantaggio di una maggiore tenacità e di una maggiore durata. Le brache di catena ExoSet sono prodotte secondo i più alti standard qualitativi e la gamma di accessori disponibili ne fanno uno dei sistemi di brache più completi. Le dimensioni delle catene da 6 mm a 16 mm offrono capacità di sollevamento fino a 21 tonnellate con un'imbracatura a 4 bracci.

SpanSet® - Certified Safety

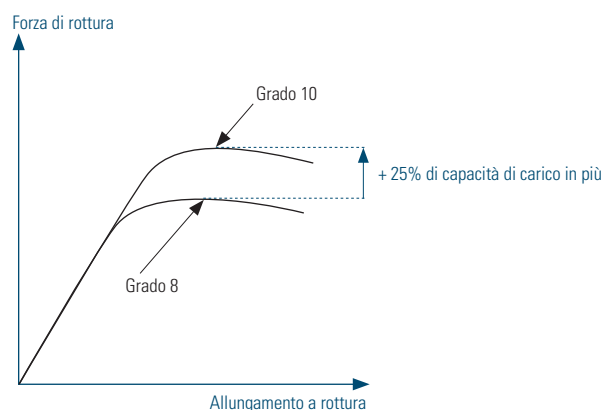



Configurazioni di utilizzo

Oltre al grado della catena è la configurazione di carico a determinare la portata effettiva di sollevamento. La configurazione dell'imbracatura è generalmente suddivisa in:

- 1 braccio: Una lunghezza di catena che va dal centro di gravità del carico al gancio.
- 2 bracci: Due lunghezze di catena normalmente collegate alle estremità del carico.
- 3 bracci: Tre lunghezze di catena congiunte ad altri tre punti di sollevamento.
- 4 bracci: Quattro lunghezze di catena, normalmente agganciate a ciascun angolo.

Il tipo di imbracatura utilizzata ad uno o più bracci e l'angolo di inclinazione rispetto alla verticale di ciascuna braca di catena influiscono fortemente sul carico massimo di lavoro. È per questo motivo che vengono aggiunti elementi come distanziatori di sollevamento per mantenere ogni catena il più vicino possibile alla verticale o tiro diretto, aumentando così il carico massimo da sollevare in sicurezza.

Comprensibilmente, tutti questi aspetti hanno un ruolo vitale da svolgere nel garantire sia la sicurezza che l'efficienza. Considerare quale grado di catena di sollevamento è il migliore per il tuo progetto e la configurazione appropriata dell'imbracatura ti farà risparmiare una notevole quantità di tempo e fatica.

I tiranti in catena di sollevamento ad alta resistenza GR10 hanno molti vantaggi, sono robusti, affidabili, flessibili. Sono completamente personalizzabili a seconda dell'applicazione. Inoltre, hanno un elevato rapporto «dimensione carico di lavoro» - il che significa che una piccola braca in catena può sollevare carichi molto pesanti. I ganci accorciatori sono disponibili per qualsiasi tipo di catena, ciò significa che un solo tirante in catena è in grado di essere accorciato per l'utilizzo di diverse lunghezze di sollevamento.

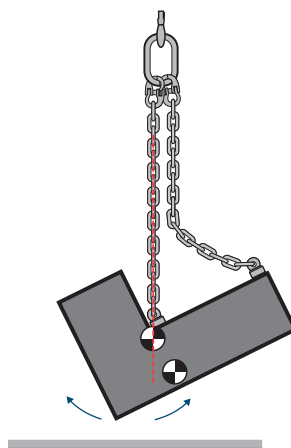

Regolazione dei tiranti mediante l'utilizzo dei ganci accorciatori

SpanSet® può incorporare ganci accorciatori in tutte le brache, rendendole regolabili. Il gancio accorciatore consente di regolare la lunghezza dei bracci, ma occorre fare attenzione a non sovraccaricare un braccio rispetto agli altri. Bisogna tenere presente che se i bracci non sono disposti in modo uguale rispetto alla verticale, simmetricamente, il braccio con l'angolo di inclinazione più piccolo supporterà una parte maggiore del carico. I ganci di accorciamento sono i dispositivi preferiti per la regolazione della lunghezza dei tiranti, in quanto mantengono il corretto «carico in linea» dei bracci della catena, in modo da non influenzare la portata.

Il carico limite di lavoro

Il carico limite di lavoro (WLL) di una catena viene utilizzato come misura di sicurezza per identificare le catene sufficientemente robuste per il sollevamento di carichi. Il processo di sollevamento di un carico potrebbe essere fatale, soprattutto se si utilizza un'attrezzatura non corretta. Il carico di lavoro della catena deve corrispondere al peso del carico. Una volta sollevato il carico da terra, è necessario vincere la gravità. La portata della catena deve essere sufficiente per sostenere il peso del carico e le forze aggiunte dai tipi di gancio e dagli angoli utilizzati.

- Il WLL di una catena è la tensione massima che può essere applicata a una catena nuova o non danneggiata.
- Il WLL si calcola dividendo il carico di rottura minimo della catena per il fattore di sicurezza assegnato.
- Il WLL della catena è determinato dal suo diametro e dalla sua qualità.
- I fattori che influenzano il WLL di una catena sono l'usura costante, l'uso, le torsioni, le alterazioni, la corrosione e l'uso improprio.
- Le catene devono essere ispezionate regolarmente per assicurarsi che siano idonee all'uso.
- Il WLL è diverso dal carico di rottura o di trazione.
- Non superare mai il limite di carico di lavoro (WLL) indicato sulla targhetta.

Catena Ø mm	Limite di carico di lavoro in tonnellate							
	A 1 braccio		A 2 bracci		A 3 bracci		A 4 bracci	
	90°	0 - 45°	45 - 60°	0 - 45°	45 - 60°	0 - 45°	45 - 60°	
6	1,4	1,9	1,4	2,9	2,1	2,9	2,1	
8	2,5	3,5	2,5	5,2	3,7	5,2	3,7	
10	4,0	5,6	4,0	8,4	6,0	8,4	6,0	
13	6,7	9,3	6,7	14,0	10,0	14,0	10,0	
16	10,0	14,0	10,0	21,0	15,0	21,0	15,0	

- Quando le brache sono utilizzate in un attacco a strozzo, ridurre il WLL del 20%.
- In condizioni asimmetriche ridurre la WLL alla configurazione di un braccio inferiore (es. 3/4 bracci asimmetrici considerare la WLL di un tirante a 2 bracci).

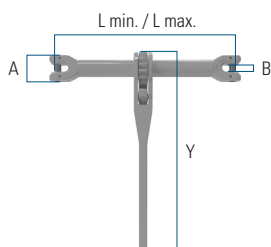
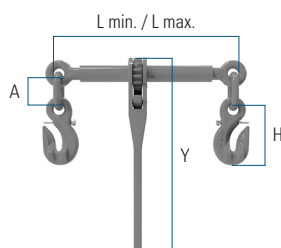
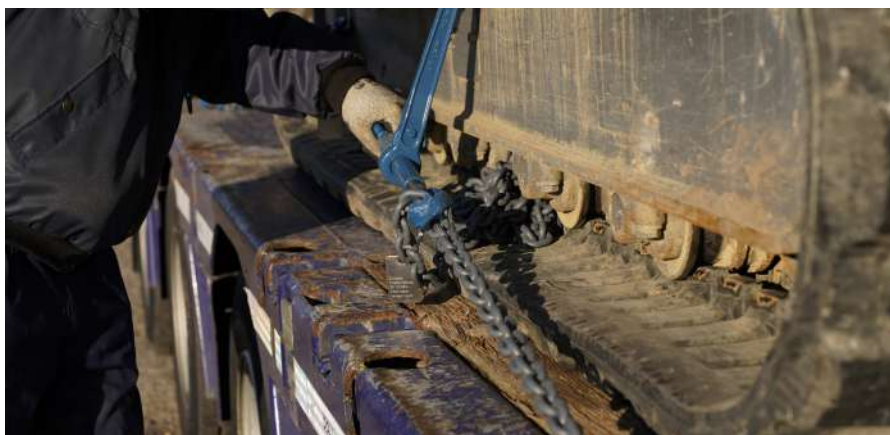

Tenditori a cricchetto per l'ancoraggio del carico EXOSET®. Grado 10 (EN 12195-3)

Gancio accorciatore con perno di sicurezza su entrambi i lati. Dotato di un'unità di sicurezza contro il ribaltamento della maniglia.

GIN	Articolo	Catena Ø [mm]	Carico di Lavoro LC [daN]	Carico di trazione normalizzato STF [daN]	Peso / cad. [kg]
2009053	LC108TA	8	5000	2300	3,7
2009054	LC110TA	10	8000	2800	5,9
2009055	LC113TA	13	13 400	3600	9,4

GIN	Lunghezza min. [mm]	Lunghezza max. [mm]	A [mm]	H [mm]	Y [mm]
2009053	340	500	50	98	383
2009054	365	525	50	122	390
2009055	365	525	72	160	393

Tenditori a cricchetto a forcella per l'ancoraggio del carico EXOSET®.Grado 10 (EN 12195-3)

Terminale a forcella su entrambi i lati. Dotato di un'unità di sicurezza contro il ribaltamento della maniglia.

GIN	Articolo	Catena Ø [mm]	Carico di Lavoro LC [daN]	Carico di trazione normalizzato STF [daN]	Peso / cad. [kg]
2009050	LC108TFF	8	5000	2300	3,5
2009051	LC110TFF	10	8000	2800	5,5
2009052	LC113TFF	13	13 400	3600	7,1

GIN	Lunghezza min. [mm]	Lunghezza max. [mm]	A [mm]	B [mm]	Y [mm]
2009050	312	472	40	10	383
2009051	337	497	49	13	390
2009052	347	507	64	16	393



Tenditori a cricchetto ad occhio per l'ancoraggio del carico EXOSET®. Grado 10 (EN 12195-3)
 Terminale ad occhio su entrambi i lati. Dotato di un'unità di sicurezza contro il ribaltamento della maniglia.

GIN	Articolo	Catena Ø [mm]	Carico di Lavoro LC [daN]	Carico di trazione nor- malizzato [daN]	Peso / cad. [kg]
2009056	LC108T00	8	5000	2300	2,6
2009057	LC110T00	10	8000	2800	4,3
2009058	LC113T00	13	13 400	3600	5,1

GIN	Lunghezza min. [mm]	Lunghezza max. [mm]	Y [mm]	G [mm]	H [mm]
2009056	340	500	383	24	51
2009057	365	525	390	34	67
2009058	365	525	393	42	85

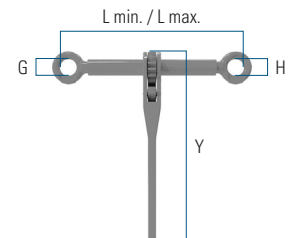

Informazioni sulla norma sulle catene di ancoraggio EN 12195-3

EN12195-3 descrive le catene che possono essere utilizzate per l'ancoraggio del carico per il trasporto su strada. Queste catene sono molto spesso catene a maglie corte con ganci o anelli specifici da fissare sul veicolo e/o sul carico. La principale differenza con le catene di sollevamento è il dispositivo di tensionamento. Questo dispositivo di tensionamento può essere una parte non rimovibile della catena (Illustrazione 1), oppure può essere un dispositivo separato fissato in qualche punto lungo la catena che deve essere tesa. Le catene di ancoraggio conformi alla norma UNI EN 12195-3 sono perfette per l'ancoraggio diagonale di carichi pesanti. Per ottemperare alla norma EN 12195-3 è necessario disporre di dispositivi in grado di impedire l'allentamento durante il trasporto. Ciò comprometterebbe infatti l'efficacia del fissaggio. Anche il gioco di post tensionamento deve essere limitato a 150 mm, per evitare la possibilità di movimenti del carico con conseguenti perdite di tensione dovute ad assestamenti o vibrazioni.

Per informazioni sull'uso corretto delle catene di ancoraggio e sulla loro manutenzione, si rimanda alle nostre istruzioni per l'uso.



EXOSET® GR10 PORTFOLIO

Ganci per l'ancoraggio dei carichi

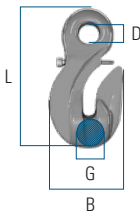
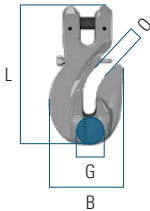

Gancio accorciatore a forcella EXOSET® con perno di sicurezza. Grado 10 (EN 1677)

GIN	Articolo	Ø Catena	Carico di Lavoro [LC / daN]	WLL [t]	B [mm]	G [mm]	L [mm]	O [mm]	Peso / cad. [kg]
2009059	WA1040CLPIN	8	5000	2,5	54	35	110	10	0,5
2009060	WA1041CLPIN	10	8000	4,0	75	57	137	14	1,0
2009061	WA1042CLPIN	13	13 400	6,7	97	16	180	15	2,2

Gancio accorciatore ad occhio EXOSET® con perno di sicurezza. Grado 10 (EN 1677)

GIN	Articolo	Ø Catena	Carico di Lavoro [LC / daN]	WLL [t]	B [mm]	D [mm]	G [mm]	L [mm]	Peso / cad. [kg]
2008898	WA1040PIN	8	5000	2,5	54	16	35	110	0,5
2008899	WA1041PIN	10	8000	4,0	75	21	57	137	1,0
2008900	WA1042PIN	13	13 400	6,7	97	27	64	180	2,1

Solo l'originale si adatta correttamente

Per la tua sicurezza e quella pubblica, per accorciare il tuo gruppo catena di ancoraggio ExoSet® utilizza solo ganci originali ExoSet® conformi alla norma EN 1677. Solo questi ganci di presa sono stati testati in combinazione con le nostre catene ExoSet® e garantiscono la piena capacità di ancoraggio del sistema di ancoraggio in catena.

Prevenzione del rilascio involontario

Secondo la norma EN 12195-3 le parti di collegamento come i ganci accorciatori e di presa devono essere dotati di un dispositivo di sicurezza che ne impedisca lo sgancio involontario. I nostri ganci ExoSet® per il rizzaggio hanno un perno di sicurezza per questo motivo. Non utilizzare i ganci senza perno di sicurezza per l'ancoraggio con catene.

Costruite il vostro sistema di carico a catena a cricchetto

È possibile utilizzare il nostro sistema di ancoraggio a cricchetto ExoSet® con gancio a forcella per creare una versione personalizzata in base alle proprie esigenze. Ad esempio, da un lato con un gancio accorciatore e dall'altro con un gancio di presa. (Illustrazione 2).



Illustrazione 2



Campanelle EXOSET® con schiacciatura. Grado 10 (EN 1677)

GIN	Articolo	Ø Catena	WLL [t]	A [mm]	B [mm]	D [mm]	Peso / cad. [kg]
2018576	WA1181	8-6	2,5	120	70	14	0,4
2018587	WA1182	10-8	4,0	141	80	17	0,8
2018588	WA1183	13-10	7,5	160	95	22	1,5
2018589	WA1184	16-13	10,0	180	110	28	2,5
2018590	WA1186	20-16	27,0	244	140	34	5,2

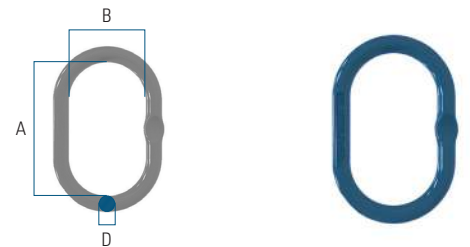

Campanelle triple maggiorate EXOSET® con schiacciatura. Grado 10 (EN 1677)

GIN	Articolo	Ø Catena	WLL [t]	A [mm]	B [mm]	D [mm]	a [mm]	b [mm]	d [mm]	Peso / cad. [kg]
2025101	WA1181SA	6	3	135	75	19	84	25	13	1,3
2025100	WA1183SA	8	5,3	160	90	23	70	35	16,5	2,33
2025102	WA1184SA	10	8	180	100	27	85	40	19	3,7
2025103	WA1185SA	13	14	200	110	33	115	50	23	6,5
2025104	WA1186SA	16	21,2	260	140	36	140	65	27	10,1

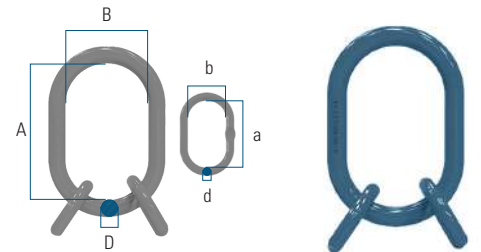

Campanelle triple maggiorate EXOSET® con schiacciatura. Grado 10 (EN 1677)

GIN	Articolo	Ø Catena	WLL [t]	A [mm]	B [mm]	D [mm]	a [mm]	b [mm]	d [mm]	Peso / cad. [kg]
2018575	WA1181SAM	6	3,5	150	90	19	120	70	14	1,8
2018583	WA1183SAM	8	5,3	160	95	22	140	80	17	3,0
2018584	WA1184SAM	10	11,5	200	120	30	160	95	22	6,5
2018585	WA1185SAM	13	17,0	250	150	40	200	120	30	15,0
2018586	WA1186SAM	16	28,0	300	200	50	200	120	32	23,0

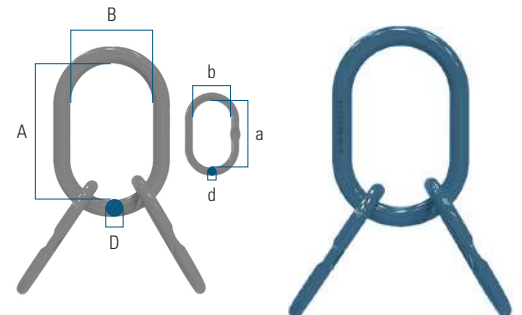

Maglie di giunzione EXOSET®. Grado 10 (EN 1677)

GIN	Articolo	Ø Catena	WLL [t]	A [mm]	B [mm]	D [mm]	L [mm]	Peso / cad. [kg]
2018578	WA1058	6	1,4	44	14	7,6	60	0,08
2018579	WA1060	8	2,5	61	18,5	10	84,5	0,18
2018580	WA1061	10	4,0	70	23	12,6	97,2	0,34
2018581	WA1062	13	6,7	90	27,5	16,8	127	0,68
2018582	WA1063	16	10,0	103	33,5	21	145	1,22

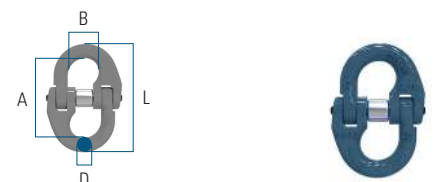

Accessori per tiranti in catena

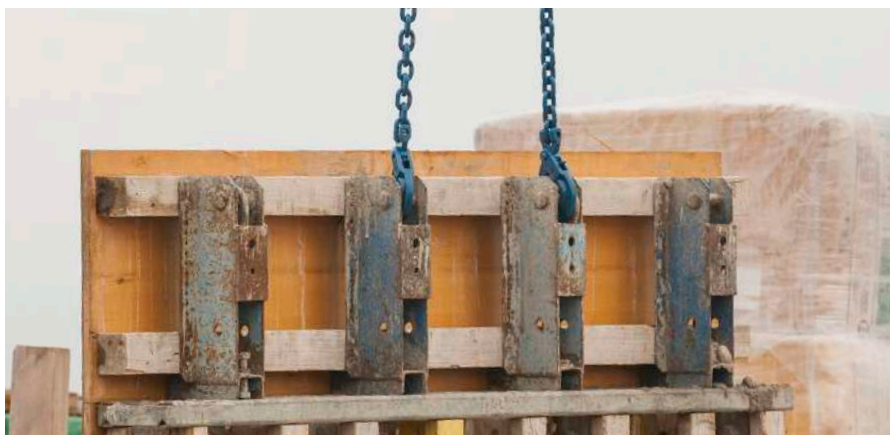

Catena EXOSET® Grado 10 (EN 1677)

GIN	Articolo	Ø Catena	WLL [t]	D [mm]	E [mm]	H [mm]	Peso / cad. [kg]
2000795	WAC106	6	1,4	6	18	7,8	0,90
2000796	WAC108	8	2,5	8	24	10,9	1,60
2000797	WAC110	10	4	10	30	13,0	2,50
2000798	WAC113	13	6,7	13	39	17,5	4,30
2000799	WAC116	16	10	16	48	20,8	6,50

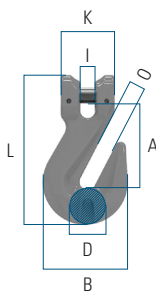

Ganci accorciatori a forcella EXOSET®. Grado 10 (EN 1677)

GIN	Articolo	Ø Catena	WLL [t]	A [mm]	B [mm]	D [mm]	I [mm]	K [mm]	L [mm]	O [mm]	Peso / cad. [kg]
2021369	WA1039CL	6	1,4	40	47	26	7,5	32	77	8	0,22
2021370	WA1040CL08	8	2,5	53	54	34	9,5	36	93	11	0,34
2021371	WA1041CL	10	4,0	72	72	42	12,5	46	127	13	0,82
2021372	WA1042CL	13	6,7	92	96	54	15	59	164	15	1,75
2021373	WA1043CL	16	10,0	103	115	75	18,5	70	188	19	2,88

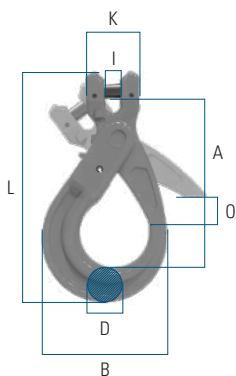

Ganci autobloccanti a forcella EXOSET®. Grado 10 (EN 1677)

GIN	Articolo	Ø Catena	WLL [t]	A [mm]	B [mm]	D [mm]	I [mm]	K [mm]	L [mm]	O [mm]	Peso / cad. [kg]
2021374	WASLCL106	6	1,4	94	70	20	7,5	32	131	28	0,5
2021375	WASLCL108	8	2,5	118	90	26	9,5	36	166	35,5	0,9
2021376	WASLCL110	10	4,0	140	109	30	12	46	196,5	45	1,6
2021377	WASLCL113	13	6,7	177	138,5	40,5	15	59	251	53,5	2,9
2021378	WASLCL116	16	10,0	220	170,5	50,5	17,5	70	303	62	5,8



Ganci a forcella con sicura EXOSET®. Grado 10 (EN 1677)

GIN	Articolo	Ø Catena	WLL [t]	A [mm]	B [mm]	D [mm]	I [mm]	K [mm]	L [mm]	O [mm]	Peso / cad. [kg]
2022210	WA1079S	6	1,4	72	68,5	21	7,5	32	109	18,5	0,33
2008903	WA1080S	8	2,5	89	88	27,5	9,5	37	134	25	0,7
2008904	WA1081S	10	4,0	103	105,5	33,5	12	48	161,5	28	1,3
2008905	WA1082S	13	6,7	130	134	42	15	59	203	38	2,3
2022211	WA1083S	16	10,0	160	160,5	50	17,5	70	248	44	3,6

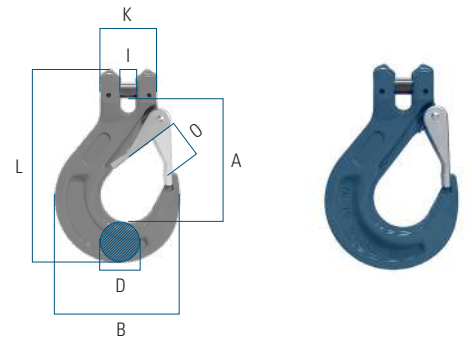

Ganci autobloccanti ad occhio EXOSET®. Grado 10 (EN 1677)

GIN	Articolo	Ø Catena	WLL [t]	A [mm]	B [mm]	D [mm]	I [mm]	K [mm]	L [mm]	O [mm]	Peso / cad. [kg]
2018566	WASL106	6	1,4	108	70	20	21	43	141	28	0,5
2018567	WASL108	8	2,5	135	90	26	27	51	175	35,5	0,9
2018568	WASL110	10	4,0	165	108	30	34,5	64,3	212,5	45	1,5
2018569	WASL113	13	6,7	205	138,5	40,5	40	80	270	53,5	2,7
2018570	WASL116	16	10,0	255	170,5	50,5	50	104	331	62	5,7

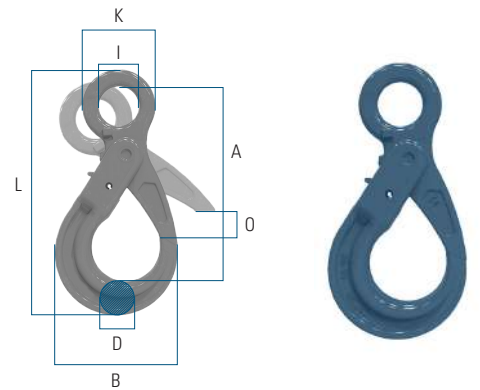

Ganci ad occhio con sicura EXOSET®. Grado 10 (EN 1677)

GIN	Articolo	Ø Catena	WLL [t]	A [mm]	B [mm]	D [mm]	I [mm]	K [mm]	L [mm]	O [mm]	Peso / cad. [kg]
2018557	02BHCAx06SF	6	1,4	79	68,5	21	10	20,5	111	18,5	0,32
2018561	02BHCAx08SF	8	2,5	98	88	27,5	11	25	137,5	25	0,6
2018562	02BHCAx10S	10	4,0	121	105,5	33	16	34	171,5	28	1,2
2018563	02BHCAx13SF	13	6,7	153	134	43,5	19	43	219	38	2,2
2018564	02BHCAx16SF	16	10,0	185	160,5	50	24,5	50	260	44	3,5

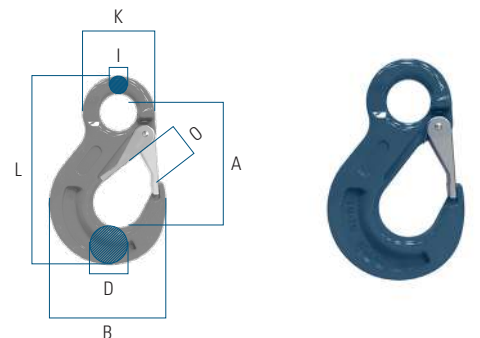

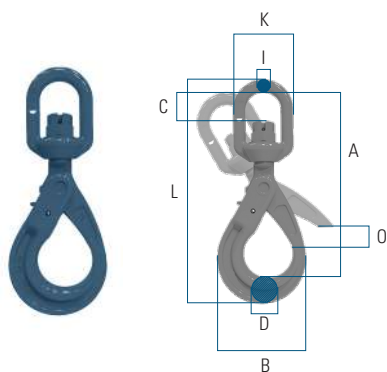

Ganci girevole autobloccante EXOSET®. Grado 10 (EN 1677)

GIN	Articolo	Ø Catena	WLL [t]	A [mm]	B [mm]	C [mm]	D [mm]	I [mm]	K [mm]	L [mm]	O [mm]	Peso / cad. [kg]
2018571	WASLCR108	8	2,5	186	90	28	26	13	49	229	35,5	1,1
2018572	WASLCR110	10	4,0	224	108	35	30	16	58	269	45	2,0
2018573	WASLCR113	13	6,7	265	138,5	40	40,5	17	67	330	53,5	4,0
2018574	WASLCR116	16	10,0	335	170,5	56	50,5	22	83	413	62	6,8

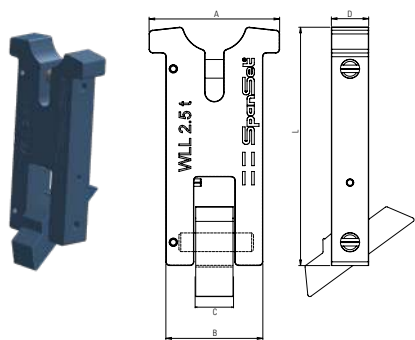

Gancio palancole EXOSET®. Grado 10 (EN 1677)

GIN	Articolo	Ø Catena	WLL [t]	A [mm]	B [mm]	C [mm]	D [mm]	L [mm]	Peso / cad. [kg]
2000387	WA1P08_2.5	8	2,5	70	52	22	20	128	1,0

- Garantisce equilibrio e controllo durante il sollevamento e il posizionamento
- Consiste in una piastra ricevente e uno strumento di sollevamento.
- Il ricevitore è saldato a filo al centro di ogni piastra di scavo in acciaio

Il design semplice conferisce ai nostri ganci per palancole un vantaggio in termini di sicurezza, facilità d'uso e affidabilità.

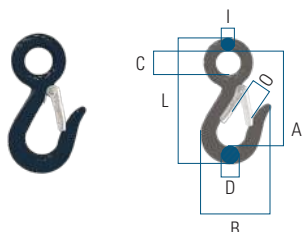

Gancio leggero EXOSET®. Grado 10 (EN 1677)

GIN	Articolo	Ø Catena	WLL [t]	A [mm]	B [mm]	C [mm]	D [mm]	I [mm]	L [mm]	O [mm]	Peso / cad. [kg]
2022196	WA1EFSH_500	6	0,5	98	68	28	15	8	123	19,5	0,24

- Perfetto per piccoli punti di ancoraggio
- Adatto per il sollevamento di motori o batterie
- Ideale in combinazione con un'imbracatura leggera tessile SpanSet



Kit di sicurezze per ganci EXOSET®

GIN	Articolo	Adatto per ganci con Articolo
2025600	RDHC6	WA1079S / 02BHCAX06SF
2009097	RDHC8	WA1080S / 02BHCAX08SF
2009098	RDHC10	WA1081S / 02BHCAX10S
2009099	RDHC13	WA1082S / 02BHCAX13SF
2025602	RDHC16	WA1083S / 02BHCAX16SF



Kit di sicurezze a perno per ganci accorciatori con perno di sicurezza EXOSET®

GIN	Articolo	Adatto per ganci con Articolo
2009100	RDHP8	WA1079S / WASL106
2009101	RDHP10	WA1080S / WASL108
2009102	RDHP13	WA1081S / WASL110



Kit di chiusure per ganci autobloccanti EXOSET®

GIN	Articolo	Adatto per ganci con Articolo
2021519	RDLH6	02BHCAX06SF / WASL106
2021520	RDLH8	02BHCAX08SF / WASL108 / WA1079S
2021521	RDLH10	02BHCAX10S / WASL110 / WA1080S
2021522	RDLH13	02BHCAX13SF / WASL113 / WA1081S
2021523	RDLH16	02BHCAX16SF / WASL116 / WA1082S



EXOSET® GR10 PORTFOLIO

Protezioni per catene secutex®

Ulteriori informazioni sui prodotti di protezione www.secutex.com

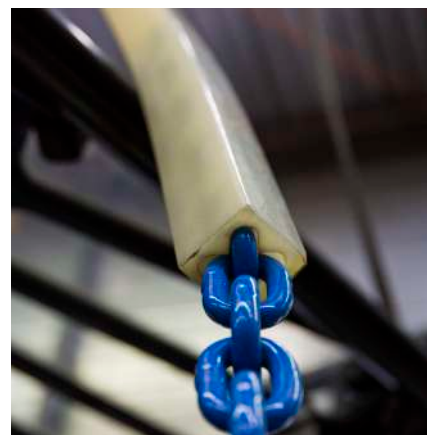

Guaina per catena secutex®

Adatto al diametro della catena [Ø]	Lunghezza massima [m]	Altezza [mm]	Larghezza [mm]
6	2	27	27
8	2	33	33
10	2	38	38
13	2	50	50
16	2	63	63
20	2	74	74
22	2	89	89



Protezioni angolari con cerniera secutex® per catene

Adatto al diametro della catena [Ø]	Larghezza [mm]	Lunghezza cerniera [mm]
6	32	80
8	44	95
10	54	110
13	65	140
16	80	160
20	90	180
22	100	200





Dispositivi anticaduta



Ancoraggio



Safety management



Secutex® Protezioni antiurto



Secutex® Coilprotect



NoCut® Brochure



SpanSet® Wind Power



Axzion® Wind



Exoset® Morse EVU

Scarica gratuitamente
il catalogo di tuo interesse.



Scarica le ultime versioni di cataloghi e brochure direttamente sul tuo PC, tablet o smart-phone al sito www.spanset.it oppure richiedi la versione stampata contattandoci all'indirizzo info@spanset.it

