

SpanSet[®]



SpanSet DSL2 Lanyard User Instructions

ENG

DE

ESP

FR

IT

NL

NOR

POL

**SpanSet
Certified
Safety**

DSL2

General Information

The DSL2 is tested and certified to BS EN 360:2002, and has been tested in accordance with the dynamic performance requirements of EN355. Certified by Approved Body: SATRA, Kettering UK. Identification No:0321. Production Control is audited by the BSI – Identification Number 0086.

It is essential that this product is sold to the end user with the instructions in the correct language of the country in which the product is to be used. This product is for use in a fall arrest system that has had a thorough risk-assessment including an analysis of the clearance height necessary below the user to ensure safety.



WARNING

The DSL2 is intended to be used as a connecting element between an EN361 full body harness and an EN795 anchor point (>12kN). A full body harness is the only acceptable body holding device to be used with a DSL2. If supplied as part of a complete system, components shall not be substituted. Use of this equipment is inherently dangerous, and prior to use you must ensure that:

- This equipment must only be used by persons who are in a fit medical condition to carry out work at height in normal and emergency situations.
- The DSL2 is intended as an item of personal fall protection equipment.
- Read and understand all instructions and limitations for use.

- Undertake specific training for the correct use of the product.
- Become familiar with use of the product prior to activities at height.
- Understand and accept the risk involved in use of the product.
- Perform all necessary pre-use checks.
- Ensure that the designated work area has adequate supporting structural attachments.
- ONLY use equipment relevant to EC Directive 89/686/EEC in conjunction with this piece of equipment and check usage instructions to ensure compatibility.

Combinations of various items of PPE are NOT inherently compatible to provide a safe system of work. The DSL2 is only designed to be used as a connecting element between an anchorage point and a full body harness. Any combination of PPE other than this may result in unsafe method of work. If in doubt—contact SpanSet UK for advice.

It is essential that prior to use of this and other PPE a comprehensive rescue plan is in effect and can be deployed rapidly in the event of difficulties. This implies that users will also be trained in the use of the rescue equipment.

FAILURE TO ADHERE TO THE PRODUCT USER INSTRUCTIONS MAY RESULT IN SERIOUS INJURY OR DEATH.



DSL2

General Information Identification of Parts

- A - Harness Connector (1)**
- B - Shock Absorbing Pack (2)**
- C - Retractable Device (3)**
- D - Retractable Webbing (4)**
- E - Product Label (Inside Cover)**
- F - Anchor Connector (1)**

Materials & Construction

- 1) PPE Connectors to EN362 e.g. steel, aluminium
- 2) Polyester wear protection and outer cover, nylon energy absorbing webbing
- 3) Polycarbonate casing & steel internal mechanism.

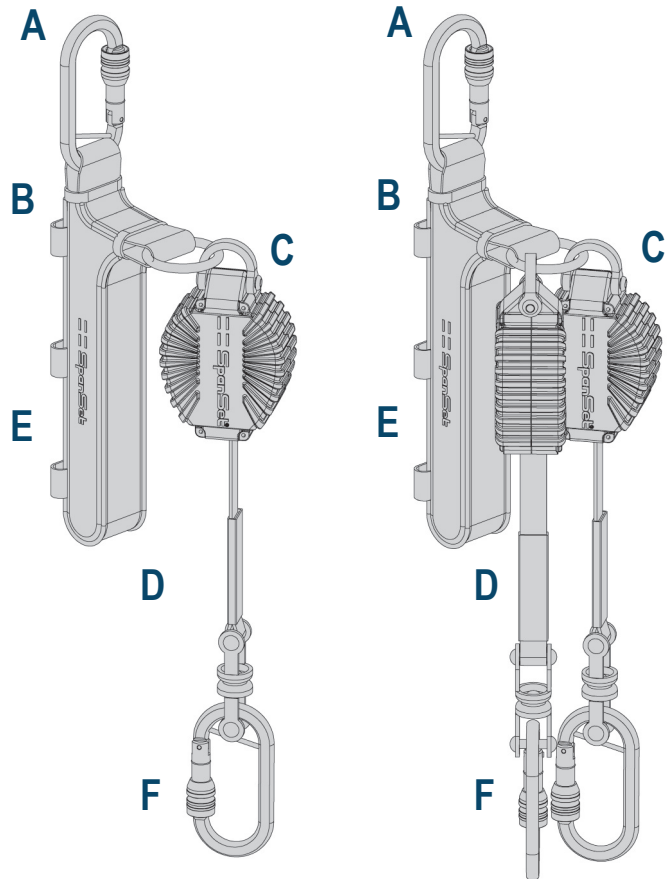

DSL2

Product Labelling

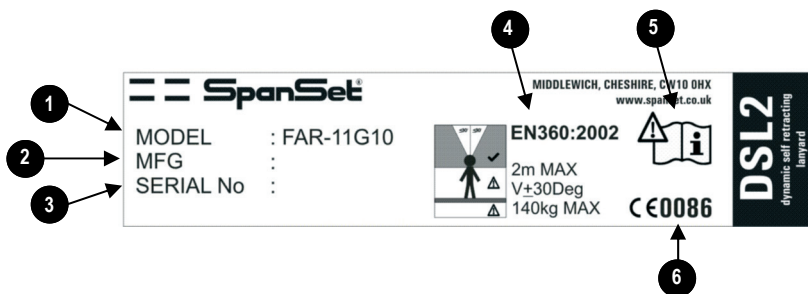

<p>1 Product name Nom de product Produktname Nome del prodotto Produkt navn Nombre del producto</p>	<p>2 Year of Manufacture Date be fabrication Jahr der herstellung Data di fabbricazione Produksjons dato Fecha de fabricaci3n</p>	<p>3 Unique number Nombre unique Einzigartige Zahl Numero unico N3mero 3nico</p>	<p>4 Test Number Nom D'essai Name des tests Nome della prova En standarder Nombre de la prueba</p>
<p>5 Read the instructions. Lisez les instructions Lesen sie die anwei- sugen Legga le istruzioni Les bruksanvisning for bruk Lea las instrucciones</p>	<p>6 Quality Approval Approbation de qualit3 Qualit3tzustimmung Approvazione di qualit3 Kvalitetssikringsor- gan Aprobaci3n de la calidad</p>		

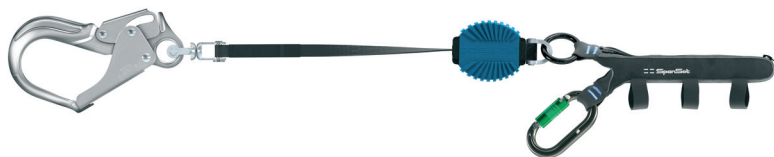

DSL2

Instructions For Use Product Labelling

The DSL2 has been designed for working at height. The Lanyard has a retractable element which helps to minimise free fall distances. The DSL2 comes in 2 configurations; Single Lanyard for protecting workers using a fixed anchor point, or mobile anchorage device and Twin Lanyard for protecting workers who are climbing and traverse between anchor points. The DSL2 is designed to connect to the rear fall arrest attachment via the supplied EN362 connector, and locates on the harness via the hook-and-loop retaining straps on the shock absorbing pack.

PRE-USE CHECKS & WARNINGS

1. Ensure there is adequate free space below the user to eliminate the risk of collision with obstacles or the ground during a fall. Refer to 'Annex A' for detail of how to do this.
2. Ensure that the shock absorbing pack shows no signs of deployment.
3. Operate the retracting unit to ensure that extension and retraction function is operating freely and does not allow any slack to occur in the webbing.
4. Pull the webbing line out sharply to check the locking mechanism engages, and when release retracts fully.
5. Ensure that the swivels at the user connectors are free to rotate.
6. Operate the users connectors

to ensure that the gate mechanism operates freely and locks automatically.

7. All anchorages used must meet and / or exceed the requirements of EN795 (>12kN)
8. Inspect the entire product for signs of wear, deformation, damage or corrosion.
9. Ensure that use of the device limits the potential for collision from a swing fall.
10. Be aware of the environment for intended use. Hazards may include, but are not limited to: excess heat, caustic or corrosive substances, high voltages, sharp edges.

Record serviceability and inspection details on the Product History Card which is supplied with all SpanSet products.

WARNING! Do not make any alterations or additions to this product without SpanSet UK Ltd.'s written permission. All repairs must be carried out by a Trained person and in accordance with SpanSet procedures.

IF THERE ARE ANY DOUBTS ABOUT THE PERFORMANCE OF THE DEVICES DURING PRE-USE CHECKS THEN THE DEVICE MUST BE REMOVED FROM SERVICE UNTIL AUTHORISED BY THE SUPERVISOR OR MANUFACTURER.



DSL2

Instructions For Use

FITTING TO THE HARNESS

1. Position the DSL2 such that the Velcro closings are in contact with the harness web, leaving the shock absorbing pack outermost (fig.1).
2. Check that the User connector is secured to the harness attachment prior to any work at height, and where necessary spanner tightened (fig.2).
3. Fit the Velcro closings to the appropriate section of harness web to retain the shock absorbing pack (fig.3).
4. Ensure that after fitting the retractable function of the lanyard has not been inhibited.
5. The DSL2 is supplied with two "lanyard parking points", these should be secured to the harness webbing in a convenient location for the connection of the lanyard anchor hooks when they are not in use.

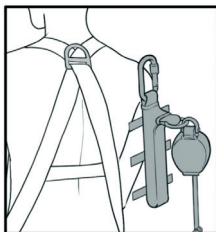

fig.1

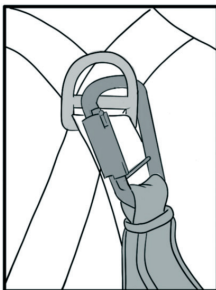

fig.2

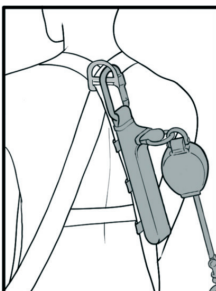

fig.3



NOTE: THE LANYARD CONNECTORS MUST NEVER BE RETAINED ON THE PRIMARY HARNESS WEBBING STRAPS, ALWAYS USE A SACRIFICIAL LANYARD PARKING POINT.

DSL2

Instructions For Use

USING THE DSL2

The DSL2 is designed as a personal fall protection device connecting the full body harness (EN361) to a suitable anchor point. The retracting function of the device limits the potential free fall distance of the workers and therefore reducing the clearance height required to arrest the fall safely.

The DSL2 has been developed for use in applications where a traditional energy absorbing lanyard would have been used. The DSL2 can also be used in applications where a small Self-Retracting Lifeline (EN360) would have been used.

Anchor points for the DSL2 must be equivalent to the requirements of EN795 (>12kN)

Always connect to the highest available anchor, or anchor furthest from the fall hazard.

When climbing or traversing progressive movement should be made between anchor points using the twin version of the DSL2. At least one anchor hook must be connected to an anchor point at all times, commonly referred to as 100% attachment. The lanyard is

safe to use when one, or both anchor hooks are connected to anchor points.

Never use two "single" DSL2 lanyards as a pair, always use a "twin" DSL2 for progressive movement.

The anchor hooks must never be attached to the harness webbing.

The anchor hooks must never be attached to the "A" fall arrest attachment points on the harness.

Before commencing work an assessment of the work environment should be made in relation to safe clearance height. Only anchor points with sufficient free space beneath them should be used. The clearance height required is calculated based on the height of the anchor in relation to the users attachment point. Refer to 'Annex A' for more detail.

Priority should be given to overhead anchor points, however the DSL2 can be used to connect to anchor points below the harness attachment point.

Note that significantly greater clearance height will be required for an anchor point below head height.

DSL2

Instructions For Use Product Maintenance & Inspection

Fall Arrest equipment has a limited ability to protect workers falling over an edge. Working near edges user should try to select and anchor that will prevent them reaching an edge. Where this is not possible the potential cutting effect of the edge should be considered on the lanyard.

Fall Arrest equipment is design to operate in the vertical plane. Any movement horizontally from the anchor point will result in a potential swing fall. Users should always select anchor points that will limit the swing fall potential. When the work requires horizontal movements a Twin lanyard should be used and progression between anchor points should be made to limit any potential swing fall.

Note any movement outside ± 30 Deg of the vertical plane can be considered as a swing fall.

Always ensure that the swivels are free to rotate during work and that the lifelines do not become twisted or tangled as this may inhibit the retracting function of the device.

Avoid allowing the lanyard to pass under the arms or between the legs during use.

Avoid trailing the lanyard webbing over edges, pipes and other obstructions because this may inhibit the safe function of the device.

INSPECTION

A guide to Pre-use checks is included with these instructions.

When inspecting the DSL2 particular attention should be paid to the following:-

Webbing– Check for cuts, tears, evidence of abrasion* and scorch marks, burns or signs of chemical contamination.

Stitching– Look for broken stitching, loose or worn threads.

Hardware & Casing– Inspect for signs of damage/distortion cracking/corrosion, and correct function.

Labelling–Ensure label is present and details are legible.

* Local abrasion as distinct from general wear may be caused by the passage of the webbing over sharp edges or protrusions while under tension and may cause serious loss of strength. Slight damage to outer fibres and occasional yarn may be considered harmless but serious reduction in width or thickness of the webbing or serious distortion to the weave pattern should lead to rejection.

The product should be immediately removed from service after being subjected to any fall, or if in any doubt about the product condition.

The fabric part may be cleaned if required. The following procedure must be adhered to:

Use hand hot water with a mild detergent or disinfectant, then rinse with clean water, and allow drying naturally, out of direct sunlight with the webbing part exposed. If you require more information please contact SpanSet UK Ltd.

All equipment should be stored and transported in the following manner:-

- To prevent contact with sharp objects that may damage the fibres of the webbing.
- Away from harmful substances such as acids, alkalis, fuel, paints, solvents that harm polyester and nylon fibres.
- Kept in a cool dry place free from direct sunlight, to prevent degradation of the fibres from ultra violet radiation.

DSL2

Product Labelling Instructions For Use

Product Lifespan

It is mandatory by European Law that all PPE must be supplied with comprehensive User Instructions which detail the lifespan of the product, and the inspection requirements.

Current European standards state at least every 12 months the equipment must be examined by a competent person authorised by SpanSet and the results recorded.

The actual frequency of the periodic inspection is the responsibility of the competent person in charge of the maintenance of the product. Aggressive or arduous conditions and constant use will potentially reduce the working life of the product and so a more frequent inspection regime will be required to effectively monitor this.

In accordance with BS8437:2005 SpanSet recommend that PPE for Work at Height is thoroughly examined by a competent person:

- When issued into service for the first time
- Periodically at intervals not exceeding 6 months
- Interim inspections where required

SpanSet recommend that Pre-Use checks are carried out by the user before each and every use. Any concerns about the condition of equipment must result in the item undergoing a thorough interim inspection.

The equipment should only be used if it is found to be in a fit condition.

In addition SpanSet give this product a period of obsolescence of 10 years from date of manufacture, even if never used.

The DSL2 should be withdrawn from service if they meet any one of the following criteria:

- 1) Failure of a thorough examination
- 2) Subjected to or Used to arrest a fall
- 3) The period of obsolescence (shelf-life) has been reached

Compatibility and use of PPE is the responsibility of the user.

SpanSet can supply other items of equipment that are compatible with this product.

These include: EN361 fall-arrest harnesses, a variety of EN362 connectors, work positioning belts, and adjustable safety lines. SpanSet also produces/supplies a full range of fall arrest and access equipment.

SpanSet offers training either on site or at our own premises, in all aspects of height safety. Courses are accredited under our registration to ISO 9001, and certificates are issued on successful completion.

For the safety of all users SpanSet recommends you take advantage of this training service, please contact us for further details.

Manufactured By: SpanSet Uk Ltd.,

Telford Way, Middlewich,
Cheshire, CW10 0HX

Tel: +44(0)1606 737494

Fax: +44 (0)1606 737502

www.spanset.co.uk

DSL2

Annex A Clearance Heights

Standard Applications

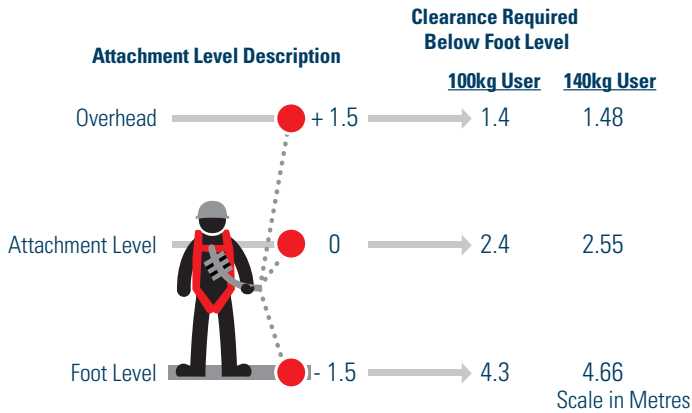

The DSL has been independently tested in all the worst case scenerios. In all cases impact forces remain below 6kN even when attached below at maximum extension or with both legs attached below at maximum extensions. SpanSet DSL tested to be fit for purpose.

Scaffold Applications

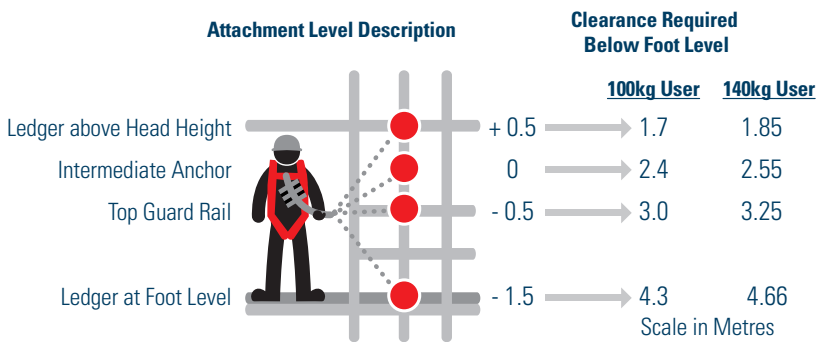

When attaching to Scaffold always check the integrity of the anchorage point you intend to use. In the case of system scaffold you should ensure the selected anchorage point is approved for use by the manufacturer.

DSL2

Annex A Clearance Heights

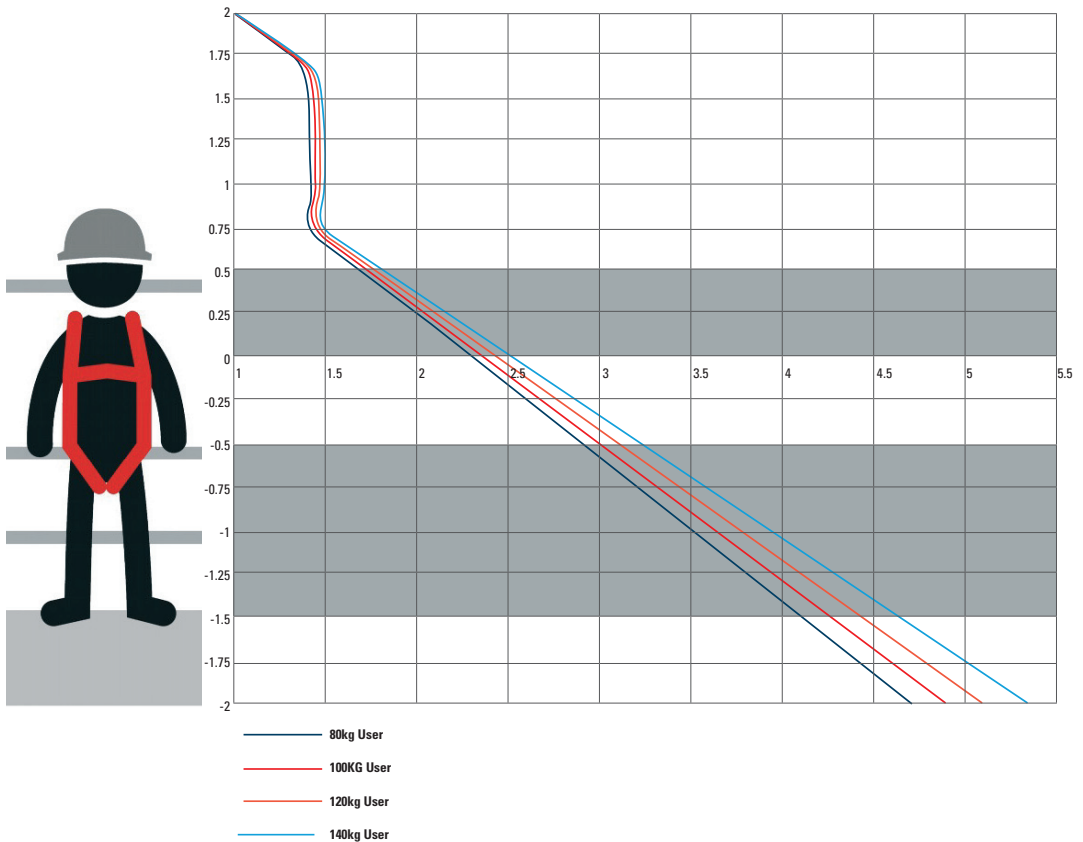

Clearance Height Table

The precise clearance values can be read from the graph above to show the required free space below the workers feet during work at height activities. The y-axis shows the relative position of the anchorage which the User connects to in respect to their harness D-ring. The x-axis then shows values, based on User body mass, of required clearance.

Example 1

A 100kg User connects to an anchor at 0m, or equal to the D-ring. The clearance required would be 2.4m.

Example 2

A 100kg User connects to an anchor 1m above the D-ring. The clearance required would be 1.45m

NOTE: CLEARANCE VALUES SHOWN ARE INCLUSIVE A 1M CLEARANCE MARGIN.

DSL2

Allgemeine Informationen

Der DSL2 wurde nach BS EN 360:2002 geprüft und zertifiziert sowie gemäß den Absturzdämpfungsanforderungen der Norm DIN EN 355 geprüft.

Prüfstelle: SATRA, Kettering, Vereinigtes Königreich. Kennnummer: 0321. Der Herstellungsprozess wird regelmäßig vom britischen Normungsinstitut BSI (British Standards Institution) geprüft und überwacht

– Kennnummer 0086.

Beim Vertrieb dieses Produktes ist zu beachten, dass dem Endnutzer die Gebrauchsanweisungen stets in der Sprache des Landes zur Verfügung stehen, in welchem das Produkt genutzt wird. Dieses Produkt dient zur Verwendung mit einem Absturzsicherungssystem, das einer gründlichen Risikobeurteilung einschließlich Berechnung der zur Gewährleistung der Sicherheit des Benutzers erforderlichen Bodenfreiheit bzw. Freiraums unterzogen wurde.



ACHTUNG

Der DSL2 dient als Verbindungselement zwischen einem DIN EN 361-konformen Ganzkörpergurt und einem DIN EN 795-konformen Anschlagpunkt (>12 kN). Ein Ganzkörpergurt ist der einzige mit einem DSL2 zulässige Auffanggurt. Falls ein DSL2 im Rahmen eines kompletten Systems geliefert wird, darf er ausschließlich mit den in diesem System enthaltenen Bestandteilen verwendet werden. Der Gebrauch dieser Ausrüstung ist mit Gefahren verbunden. Daher ist Folgendes vor dem Gebrauch sicherzustellen:

- Die Ausrüstung darf ausschließlich von Personen benutzt werden, die gesundheitlich in der Lage sind, Arbeiten in Höhe unter normalen

und Notfallsituationen auszuführen.

- Der DSL2 dient zur persönlichen Fallbrems- und Absturzsicherung.
- Sämtliche Gebrauchsanweisungen und Einschränkungen müssen gelesen und verstanden werden.
- Die Benutzer müssen zur korrekten Anwendung der Ausrüstung geschult werden.
- Die Benutzer müssen sich vor Arbeiten in Höhe mit dem Gebrauch der Ausrüstung vertraut machen.
- Die Benutzer müssen die mit dem Gebrauch der Ausrüstung verbundenen Risiken verstehen und akzeptieren.
- Vor dem Gebrauch sind sämtliche erforderlichen Prüfungen durchzuführen.
- Es ist sicherzustellen, dass der beabsichtigte Arbeitsbereich ausreichend tragfähige Elemente aufweist.
- Die Ausrüstung ist AUSSCHLIESSLICH gemeinsam mit zur Richtlinie 89/686/EWG konformen persönlichen Schutzausrüstungen (PSA) zu verwenden und deren Gebrauchsanleitungen sind vor dem Gebrauch zu prüfen, um die Kompatibilität zu gewährleisten.

Das Kombinieren verschiedener Schutzausrüstungen gewährleistet NICHT unbedingt ein sicheres Arbeitssystem. Der DSL2 dient ausschließlich als Verbindungselement zwischen einem konformen Anschlagpunkt und einem Ganzkörpergurt. Wird er mit anderer PSA kombiniert, so kann das sichere Arbeiten nicht gewährleistet werden. Holen Sie im Zweifelsfall bei SpanSet UK Rat ein.

Vor dem Gebrauch dieses Verbindungsmittels sowie anderer PSA muss ein umfassender Rettungsplan erstellt werden, der im Notfall rasch angewendet werden kann. Dies bedeutet auch, dass die Nutzer in der Verwendung der entsprechenden Rettungsausrüstung geschult werden müssen.

DAS NICHTBEFOLGEN DIESER GEBRAUCHSANLEITUNG KANN ERNSTHAFTE VERLETZUNGEN ODER TOD ZUR FOLGE HABEN.



DSL2

Allgemeine Informationen Bestandteile

- A - Anschluss für PSA (1)
- B - Stoßdämpfungseinheit (2)
- C - Einzugsvorrichtung (3)
- D - Einziehbares Gurtband (4)
- E - Produktschild (Innenseite)
- F - Anschluss für Anschlagmittel (1)

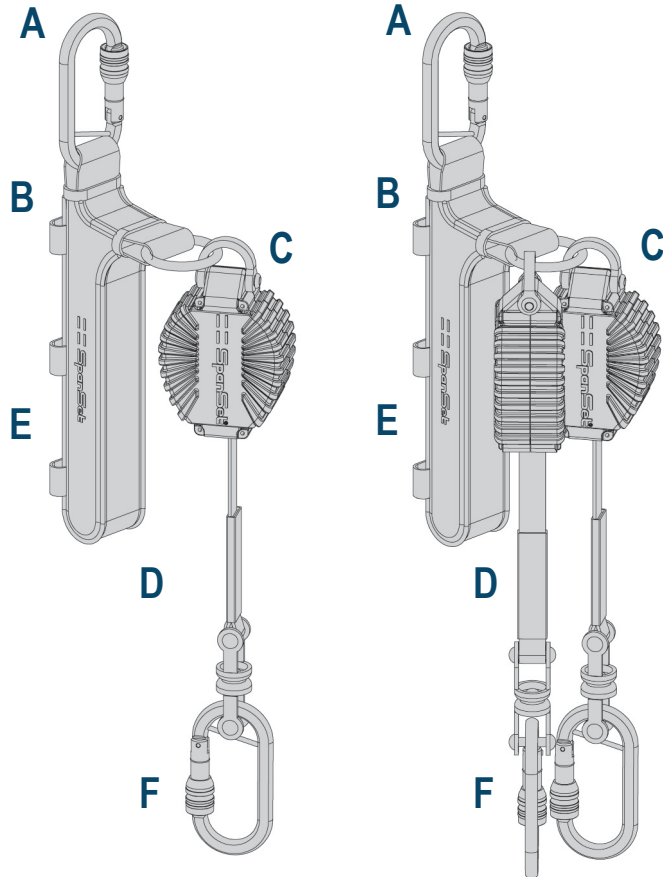

Material und Beschaffenheit

- 1) PSA-Anschlusskarabiner gemäß DIN EN 362, z. B. Stahl, Aluminium
- 2) Verschleißarmes Polyester, Außenseite
Energie absorbierendes Nylon
- 3) Polykarbonatgehäuse, Innenmechanismus aus Stahl

DSL2

Produktkennzeichnung

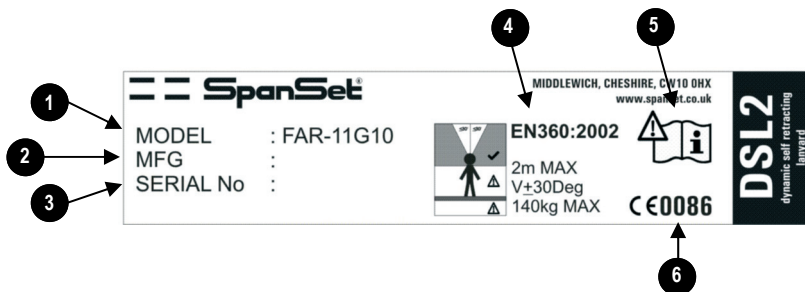

<p>1</p> <p>Product name Nom de product Produktname Nome del prodotto Produktnavn Nombre del producto</p>	<p>2</p> <p>Year of Manufacture Date de fabrication Jahr der herstellung Data di fabbricazione Produksjons dato Fecha de fabricación</p>	<p>3</p> <p>Unique number Nombre unique Einzigartige Zahl Numero unico Número único</p>	<p>4</p> <p>Test Number Nom D'essai Name des tests Nome della prova En standarder Nombre de la prueba</p>
<p>5</p> <p>Read the instructions. Lisez les instructions Lesen sie die anwei- sugen Legga le istruzioni Les bruksanvisning før bruk Lea las instrucciones</p>	<p>6</p> <p>Quality Approval Approbation de qualité Qualitätszustimmung Approvazione di qualità Kvalitetsikringsor- gan Aprobación de la calidad</p>		



DSL2

Gebrauchsanleitung
Produktkennzeichnung

Der DSL2-Falldämpfer wurde speziell für Arbeiten in Höhe entwickelt. Der Falldämpfer verfügt über ein einziehbares Band, das den freien Fall abbremst. Der DSL2 ist in zwei Ausführungen erhältlich: als Einzelband zum Schutz von Arbeitern, die einen festen Anschlagpunkt oder eine mobile Anschlagvorrichtung verwenden, oder als Doppelversion zum Schutz von Arbeitern beim Klettern oder auf dem Weg zwischen den Anschlagpunkten. Der DSL2 wird über den mitgelieferten DIN EN 362-konformen Karabiner am rückwärtigen Anschlagpunkt des Fallbremsystems und mit den Schlaufen und dem Karabinerhaken der Stoßdämpfungseinheit am Ganzkörpergurt angebracht.

ÜBERPRÜFUNGEN UND TESTS VOR DEM GEBRAUCH

1. Stellen Sie sicher, dass unterhalb des Nutzers eine ausreichende Fallhöhe und Bodenfreiheit verfügbar ist, um das Risiko eines Zusammenpralls bei einem Absturz zu eliminieren. Einzelheiten hierzu siehe Anhang A.
2. Stellen Sie sicher, dass die Stoßdämpfungseinheit keinerlei Absturzspuren aufweist.
3. Testen Sie die Einzugsvorrichtung, um sicherzustellen, dass Aus- und Rückzug uneingeschränkt funktionsfähig sind und das Gurtband kein Spiel hat.
4. Ziehen Sie kräftig am Gurtbandes, sodass der Verschlussmechanismus einrastet und prüfen Sie, dass das Gurtband komplett eingezogen wird.
5. Stellen Sie sicher, dass sich die Drehringe an den

Verbindungselementen frei drehen können.

6. Testen Sie die nutzerseitigen Verbindungselemente, um sicherzustellen, dass der Sperrmechanismus ordnungsgemäß funktioniert und automatisch schließt.
7. Alle verwendeten Anschlagmittel müssen mindestens die Anforderungen der Norm DIN EN 795 erfüllen (>12 kN).
8. Prüfen Sie das gesamte Produkt auf Zeichen von Verschleiß, Verformung, Schäden oder Korrosion.
9. Stellen Sie sicher, dass durch den Gebrauch des DSL im Falle eines Absturzes bzw. Pendelschwungs die Möglichkeit eines Zusammenpralls reduziert ist.
10. Diese Ausrüstung darf nur in geeigneter Umgebung verwendet werden. Insbesondere ist auf folgende potenzielle Gefahren zu achten: extreme Hitze, ätzende oder korrodierende Substanzen, Hochspannung, scharfe Kanten.

Notieren Sie Prüfergebnisse bzw. Einzelheiten zur Betriebsfähigkeit auf der Karte zur Produkthistorie (Product History Card), welche allen SpanSet-Produkten beiliegt.

ACHTUNG: Ohne die schriftliche Genehmigung von SpanSet UK Ltd dürfen keine Veränderungen an diesem Produkt vorgenommen werden. Sämtliche Reparaturen sind ausschließlich von geschultem Personal unter Einhaltung der von SpanSet vorgegebenen Verfahren durchzuführen.

SOLLTEN NACH DER ÜBERPRÜFUNG VOR DEM GEBRAUCH ZWEIFEL AN DER LEISTUNG ODER BETRIEBSFÄHIGKEIT DES GERÄTS BESTEHEN, SO IST DAS PRODUKT SOLANGE AUS DEM BETRIEB ZU NEHMEN, BIS ES DURCH DEN ENTSPRECHENDEN VERANTWORTLICHEN BZW. DEN HERSTELLER ERNEUT FÜR DEN GEBRAUCH FREIGEgeben WURDE.



DSL2

Gebrauchsanleitung

BEFESTIGUNG AM AUFFANG- BZW. HALTEGURT

1. Richten Sie den DSL2-Falldämpfer so aus, dass die Klettverschlüsse so Kontakt mit dem Gurtband des Fallbrems- und Absturzsicherungsgurts haben, mit der Stoßdämpfungseinheit ganz nach außen (Abb. 1).
2. Achten Sie vor Arbeiten in Höhe darauf, dass die Schraubverbindung am Fallbrems- und Absturzsicherungsgurt gesichert und das Spannelement festgezogen ist (Abb. 2).
3. Zur Fixierung der Stoßdämpfungseinheit bringen Sie die Klettverschlüsse am entsprechenden Gurtbandabschnitt des Fallbrems- und Absturzsicherungsgurts an (Abb. 3).
4. Stellen Sie sicher, dass die Einzugsfunktion des Falldämpfers nach dem Befestigen uneingeschränkt funktioniert.
5. Der DSL2 verfügt über zwei Stellen, an denen die Anschlaghaken, am Gurt verstaubt werden können, wenn sie nicht verwendet werden.

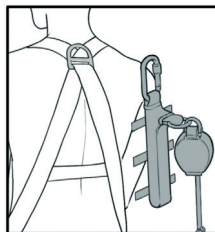

fig.1

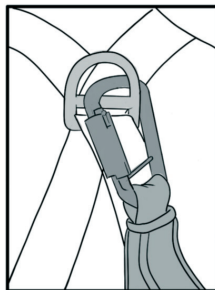

fig.2

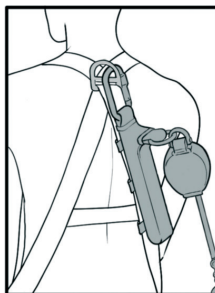

fig.3



HINWEIS: DIE VERBINDUNGSELEMENTE DES FALLDÄMPFERS DÜRFEN NICHT AM PRIMÄREN GURT BAND DES FALLBREMS- UND ABSTURZSICHERUNGSGURTS FIXIERT WERDEN - VERWENDEN SIE HIERZU STETS EINE OPFERVERBINDUNG (EINEN VERBINDUNGSPUNKT, DER NICHT ZUR AUFNAHME VON LASTEN VORGESEHEN IST).

DSL2

Gebrauchsanleitung

DER GEBRAUCH DES DSL2

– Der DSL2 dient zur persönlichen Fallbrems- und Absturzsicherung, um einen (DIN EN 361-konformen) Ganzkörpergurt mit einem geeigneten Anschlagpunkt zu verbinden. Die Rückhaltewirkung des Geräts begrenzt die potenzielle Freifallstrecke des Nutzers und somit die zur Fallbremsung benötigte Entfernung.

Der DSL2 wurde zur Verwendung in Situationen entwickelt, in der gewöhnlich ein herkömmlicher energieabsorbierender Gurt verwendet wird. Der DSL2 kann außerdem anstelle einer selbst einziehenden Sicherungsleine (DIN EN 360) benutzt werden.

Sämtliche Anschlagpunkte für den DSL2 müssen die Anforderungen für DIN EN 795 erfüllen (>12 kN).

Stets den höchsten bzw. am weitesten von der Gefahrenstelle befindlichen Anschlagpunkt verwenden.

Zum Klettern oder für den Weg von Anschlagpunkt zu Anschlagpunkt sollte die DSL2-Doppelversion verwendet werden. Zur Sicherung muss jederzeit mindestens einer der Anschlaghaken an einem Anschlagpunkt angebracht sein (100 % gesichert). Der Falldämpfer kann gefahrlos verwendet werden, sofern ein

oder beide Haken an Anschlagpunkten befestigt sind.

Niemals zwei einzelne DSL2 Falldämpfer paarweise verwenden. Zur Fortbewegung stets stattdessen die DSL2-Doppelausführung benutzen.

Die Anschlaghaken dürfen nie am Gurtgewebe eingehängt werden.

Die Anschlaghaken dürfen nie an den Befestigungsbügeln für Auffangsysteme angebracht werden (durch den Buchstaben A gekennzeichnet).

Vor Beginn der Arbeiten muss das Arbeitsumfeld auf ausreichende Bodenfreiheit geprüft werden. Nur Anschlagpunkte mit ausreichend Freiraum verwenden. Der benötigte Freiraum wird anhand der Höhe des Anschlagpunkts im Verhältnis zum Befestigungspunkt des Nutzers berechnet. Weitere Einzelheiten hierzu siehe Anhang A.

Über Kopfhöhe des Nutzers befindliche Anschlagpunkte sind zu bevorzugen, der DSL2 kann jedoch auch an Anschlagpunkten unter dem Gurtanschlagpunkt angebracht werden.

Bei unter der Kopfhöhe des Nutzers befindlichen Anschlagpunkten wird größere Bodenfreiheit benötigt.

DSL2

Gebrauchsanleitung Wartung und Inspektion

Fallbrems- und Auffangrüstung ist nur begrenzt in der Lage, einen Absturz zu verhindern. Es ist deshalb ratsam, Anschlagpunkte so wählen, dass der Nutzer von absturzgefährdeten Kanten fernbleibt. Falls dies nicht möglich ist, muss eine mögliche Schnittwirkung der Kante auf das Gurtband berücksichtigt werden.

Fallbrems- und Auffangrüstung wirkt in der vertikalen Ebene. Eine horizontale Bewegung vom Anschlagpunkt resultiert in einem Pendelschwung. Der Nutzer sollte daher geeignete Anschlagpunkte wählen, um das Pendelschwungpotenzial einzugrenzen. Wenn die Arbeit horizontale Bewegungen erfordert, sollten die Bewegungen zwischen den Anschlagpunkten durch eine zweisträngige DSL2-Ausführung gesichert werden.

Jede Bewegung von mehr als ± 30 Grad in der vertikalen Ebene ist ein Pendelschwung.

Achten Sie stets darauf, dass sich die Drehringe während der Arbeiten frei drehen können und sich die Rettungsleinen nicht verdrillen oder verheddern, da dies die Einzugsfunktion des Geräts einschränken kann.

Stellen Sie sicher, dass das Band während der Verwendung nicht unter den Armen oder zwischen den Beinen entlang läuft.

Achten Sie auch stets darauf, dass das Band während der Verwendung nicht auf bauseitigen Elementen aufliegt und hierdurch abgelenkt bzw. beeinträchtigt wird.

PRÜFUNG

Mit dieser Gebrauchsanleitung wird eine Anleitung für die Prüfungen vor dem Gebrauch geliefert. Beim Prüfen des DSL2 ist insbesondere auf Folgendes zu achten:

Gurtbänder –

auf Einschnitte, Risse, Verschleiß*, Brandspuren, Anzeichen von Verbrennungen oder chemischer Verunreinigung prüfen.

Nähte –

Suchen Sie nach defekten Nähten, gelösten oder verschlissenen Fäden.

Metallelemente und Gehäuse –

auf Schäden/Verformungen/Korrosion und die ordnungsgemäße Funktion der Schnallen prüfen.

Kennzeichnung –

Stellen Sie sicher, dass die auf den Etiketten / Kennzeichnungen angebrachten Informationen gut lesbar sind.

* Lokal auftretende Abnutzung, die über allgemeinen Verschleiß hinausgeht, kann bspw. dadurch hervorgerufen werden, dass die Gurtbänder unter Spannung über scharfe Kanten oder Vorsprünge geführt werden, was die Leistungsfähigkeit der Gurtbänder deutlich reduziert. Kleinere Schäden an den äußeren Fasern und gelegentlich gezogene Fäden sind als unbedenklich einzustufen. Bei einer deutlichen Reduzierung in der Breite oder Dicke der Gurtbänder oder bei ausgeprägten

Verformungen der Gewebestrukturen sollte das Produkt keinesfalls weiterhin genutzt und umgehend ausgetauscht werden.

Würde das Produkt bei einem Absturz / Fall genutzt bzw. bestehen hinsichtlich des Zustandes des Produkts Zweifel, ist dieses sofort außer Betrieb zu nehmen.

Produktteile, die aus Gewebematerial bestehen, können bei Bedarf gereinigt werden. Dabei ist Folgendes zu beachten:

Verwenden Sie handwarmes Wasser mit einem milden Reinigungs- oder Desinfektionsmittel. Spülen Sie danach mit sauberem Wasser nach und lassen das Produkt mit den Gurtbändern nach außen gekehrt und vor direkter Sonneneinstrahlung geschützt an der Luft trocknen. Sollten Sie weitere Informationen benötigen, setzen Sie sich bitte mit SpanSet UK Ltd. in Verbindung.

Die gesamte Ausrüstung sollte wie folgt gelagert oder transportiert werden:

- Vermeiden Sie Kontakt mit scharfen Gegenständen, die die Fasern der Gurtbänder beschädigen könnten.
- Halten Sie das Produkt fern von Schadstoffen wie Säuren, Laugensalzen, Brenn- und Kraftstoffen, Farben, Lacken und Lösemitteln, die Polyester- und Nylonfasern schädigen könnten.
- Bewahren Sie das Produkt an einem kühlen, trockenen Platz und vor direkter Sonneneinstrahlung geschützt auf, um eine Zersetzung der Fasern durch ultraviolette Strahlung zu vermeiden.

DSL2

Produktkennzeichnung Gebrauchsanleitung

Lebensdauer der Ausrüstung

Laut europäischer Gesetzgebung muss sämtliche persönliche Schutzausrüstung mit ausführlichen Gebrauchsanweisungen unter Angabe der voraussichtlichen Lebensdauer und Inspektionsanforderungen geliefert werden.

Gemäß geltender europäischer Normen müssen alle Teile der persönlichen Schutzausrüstung für Arbeiten in Höhe mindestens alle 12 Monate durch eine von SpanSet autorisierte kompetente Person geprüft werden.

Die tatsächliche Häufigkeit der periodischen Inspektion ist von demjenigen festzulegen, der für die Instandhaltung der Ausrüstung verantwortlich ist. Aggressive oder strapaziöse Bedingungen und ständiger Gebrauch kann die Lebensdauer der Ausrüstung verkürzen. Daher wird geraten, die Ausrüstung bei derartigen Einsatzbedingungen häufiger zu inspizieren.

In Übereinstimmung mit der britischen Norm BS8437:2005 empfiehlt SpanSet, dass Schutzausrüstung für Arbeiten in Höhe von einer kompetenten Person wie folgt regelmäßig gründlich inspiziert werden soll:

- Vor der erstmaligen Verwendung.

- Periodische Inspektion mindestens alle 6 Monate.
- Zwischenzeitliche Inspektionen nach Bedarf.

SpanSet empfiehlt, dass der Benutzer die Ausrüstung vor jedem Gebrauch gründlich prüft. Bei sämtlichen Bedenken hinsichtlich des Zustands der Ausrüstung muss diese zwischenzeitlich inspiziert werden.

Die Ausrüstung ist nur dann zu verwenden, wenn sie gebrauchstüchtig befunden wurde.

Des Weiteren ist zu beachten, dass die Ausrüstung auch dann 10 Jahre nach der Herstellung aus dem Betrieb genommen werden sollte, wenn sie niemals verwendet wurde.

Die DSL2-Ausrüstung ist aus dem Betrieb zu nehmen:

- 1) Wenn sie bei einer gründlichen Untersuchung untauglich befunden wird.
- 2) Wenn sie einen Sturz abgefangen oder erlitten hat.
- 3) Wenn die vom Hersteller angegebene Lebensdauer abgelaufen ist.

Der Benutzer ist dafür verantwortlich, ausschließlich mit dieser Schutzausrüstung kompatibles Zubehör zu verwenden.

SpanSet bietet weiteres, zu dieser Ausrüstung kompatibles Zubehör an.

Beispielsweise: DIN EN 361-konforme Auffanggurte, verschiedene DIN EN 362-konforme Karabiner, Haltegurte und einstellbare Sicherungsseile. SpanSet stellt ein umfassendes Sortiment an Sicherungsgurten und Hebevorrichtungen her.

SpanSet führt Schulungen für Arbeiten in Höhe im eigenen Werk oder an Ihrem Standort durch. Unsere Kurse sind nach ISO 9001 akkreditiert und die Teilnehmer werden nach erfolgreichem Abschluss zertifiziert.

Zur Sicherheit aller Benutzer empfiehlt SpanSet die Teilnahme an einer seiner Schulungen. Bitte kontaktieren Sie uns für weitere Informationen.

HERGESTELLT VON: SpanSet Uk Ltd.,

Telford Way, Middlewich,
Cheshire, CW10 0HX

Tel: +44(0)1606 737494

Fax: +44 (0)1606 737502

www.spanset.co.uk

DSL2

Anhang A Bodenfreiheit

Standardgebrauch

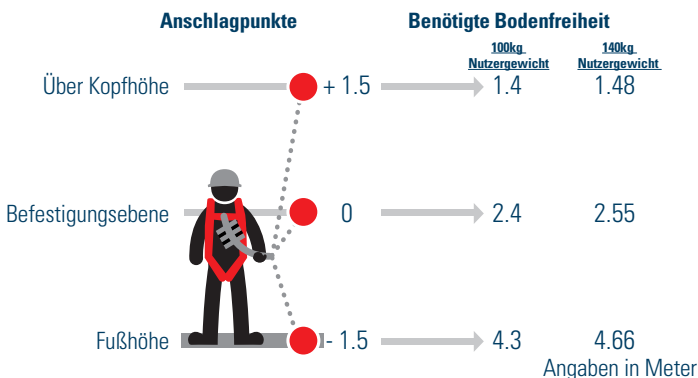

Die DSL-Ausrüstung wurde für Schlimmstfallszenarien getestet. In jedem Fall bleiben die auftretenden Fallstoßkräfte unter 6 kN bei Anbringung mit maximaler Ausdehnungslänge (auch bei Gebrauch der zweisträngigen Ausführung). Die SpanSet DSL-Produkte wurden geprüft und zweckdienlich befunden.

Gebrauch auf Gerüsten

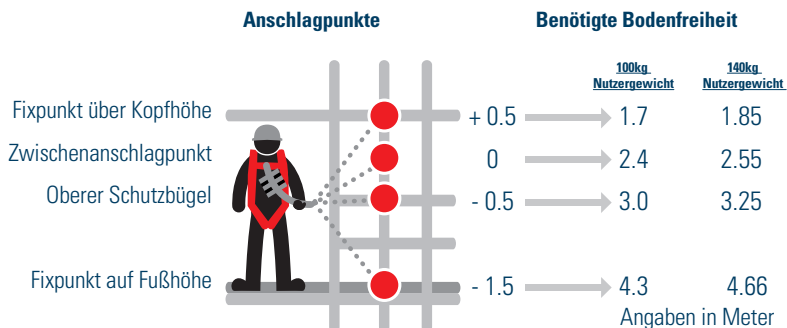

Vor der Befestigung an Gerüsten stets die Integrität des beabsichtigten Anschlagpunkts prüfen. Bei Gerüsten ist darauf zu achten, dass die Verwendung des ausgewählten Anschlagpunkts vom Hersteller zugelassen ist.

DSL2

Anhang A Bodenfreiheit

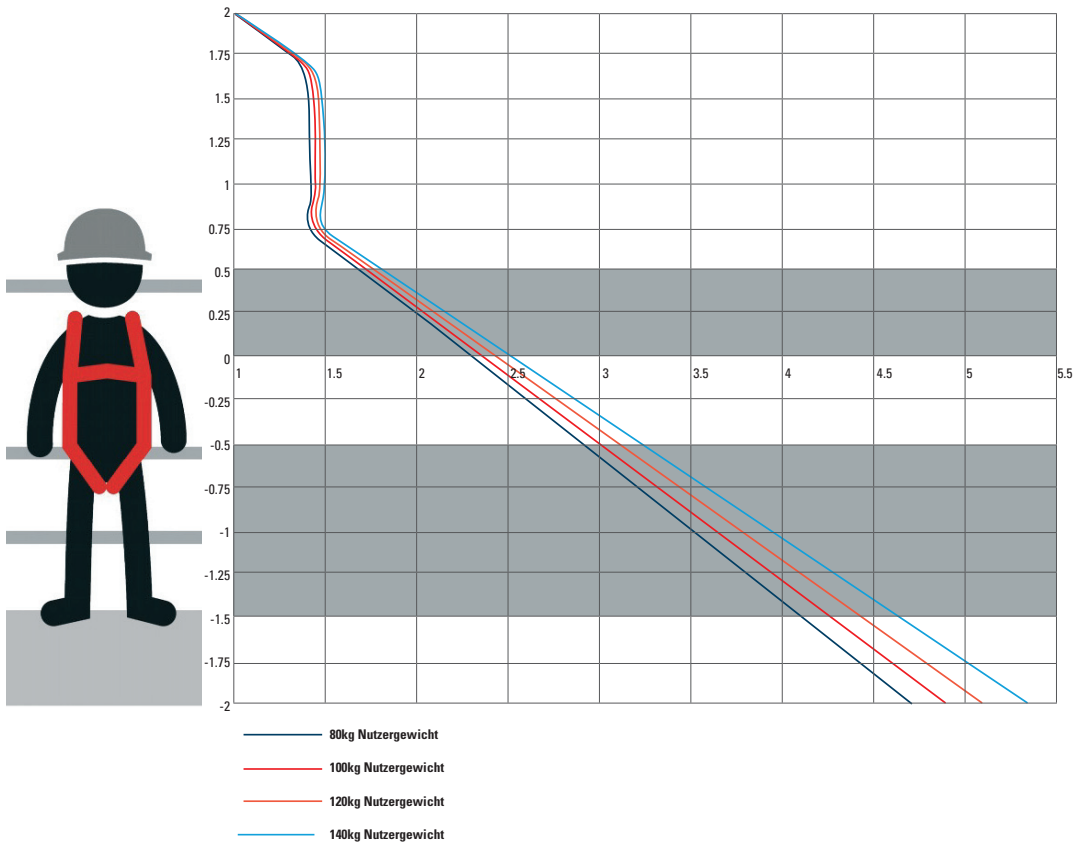

Bodenfreiheit-Tabelle

Die genauen Werte für die erforderliche Bodenfreiheit unter den Füßen der Arbeiter bei Arbeiten in Höhe können der vorstehenden Tabelle entnommen werden. An der Y-Achse ist die relative Position des Anschlagpunkts für den Nutzer in Bezug auf den D-Ring an seinem Gurt zu sehen. Die X-Achse zeigt die benötigte Bodenfreiheit basierend auf dem Körpergewicht des Nutzers.

Beispiel 1

Ein 100 kg schwerer Nutzer verwendet einen Anschlagpunkt in 0 m Abstand, d. h., auf Höhe des D-Rings. Dies erfordert 2,4 m Bodenfreiheit.

Beispiel 2

Ein 100 kg schwerer Nutzer verwendet einen 1 m über dem D-Ring gelegenen Anschlagpunkt. Dies erfordert eine Bodenfreiheit von 1,45m.

HINWEIS: DIE VORSTEHENDEN WERTE VERSTEHEN SICH EINSCHLIESSLICH 1 M SICHERHEITABSTAND.

DSL2

Información general

El DSL2 se prueba y certifica de acuerdo con BS EN 360:2002 y se ha probado de acuerdo con los requisitos de rendimiento dinámico de EN355.

Certificado por el organismo acreditado: SATRA, Kettering UK. N° de identificación: 0321. Control de producción auditado por el BSI

– Número de identificación 0086.

Es esencial que este producto se venda al usuario final junto con las instrucciones en el idioma apropiado para el país en el que se va a utilizar el producto. Este producto es para su uso en un sistema anticaídas que haya pasado una evaluación de riesgos completa

incluido un análisis de la altura de seguridad necesaria por debajo del usuario para garantizar la seguridad del mismo.



ADVERTENCIA

Se pretende que el DSL2 se utilice como un elemento de conexión entre un arnés de cuerpo completo EN361 y un punto de anclaje EN795 (>12kN). Un arnés de cuerpo completo es el único dispositivo de sujeción de cuerpo aceptable para ser utilizado con un DSL2. Si se suministra como parte de un sistema completo, los componentes no deben sustituirse. El uso de este equipo es intrínsecamente peligroso, y por consiguiente, las personas que lo utilicen deben:

- Disponer de una condición física lo suficientemente buena como para realizar trabajos en altura, tanto en situaciones normales como de emergencia.

- Se pretende que el DSL2 sea un artículo de equipo de protección individual anticaídas.
- Leer y comprender todas las instrucciones y limitaciones de uso.
- Recibir una formación específica para el uso correcto del producto.
- Familiarizarse con el uso del producto antes de emprender actividades en altura.
- Entender y aceptar el riesgo que supone usar el producto.
- Realizar todas las verificaciones previas al uso.
- Asegurarse de que el área de trabajo designada disponga de sujeciones en los apoyos estructurales adecuados.
- Usar SOLO equipos que cumplan la Directiva CE 89/686/CEE junto con esta unidad y verificar las instrucciones de uso para estar seguro de su compatibilidad.

Las combinaciones de varios artículos de EPI no son intrínsecamente compatibles para proporcionar un sistema seguro de trabajo. El DSL2 está diseñado solamente para ser utilizado como un elemento de conexión entre un punto de anclaje y un arnés de cuerpo completo. Cualquier combinación de EPI que no sea esta puede resultar en un método inseguro de trabajo. Ante cualquier duda—consulte con SpanSet UK por asesoramiento.

Es esencial, antes de usar este y otros EPI, disponer de un plan de rescate completo que pueda desplegarse rápidamente en caso de dificultades. Esto implica que los usuarios también deberán formarse en el uso del equipo de rescate.



EL INCUMPLIMIENTO DE LAS INSTRUCCIONES DE USO DE ESTE PRODUCTO PODRÍA PROVOCAR LESIONES GRAVES O LA MUERTE.

DSL2

Información general

Identificación de las partes

- A - Conector del arnés (1)
- B - Conjunto amortiguador (2)
- C - Dispositivo retráctil (3)
- D - Cincha retráctil (4)
- E - Etiqueta del producto (cubierta interna)
- F - Conector de anclaje (1)

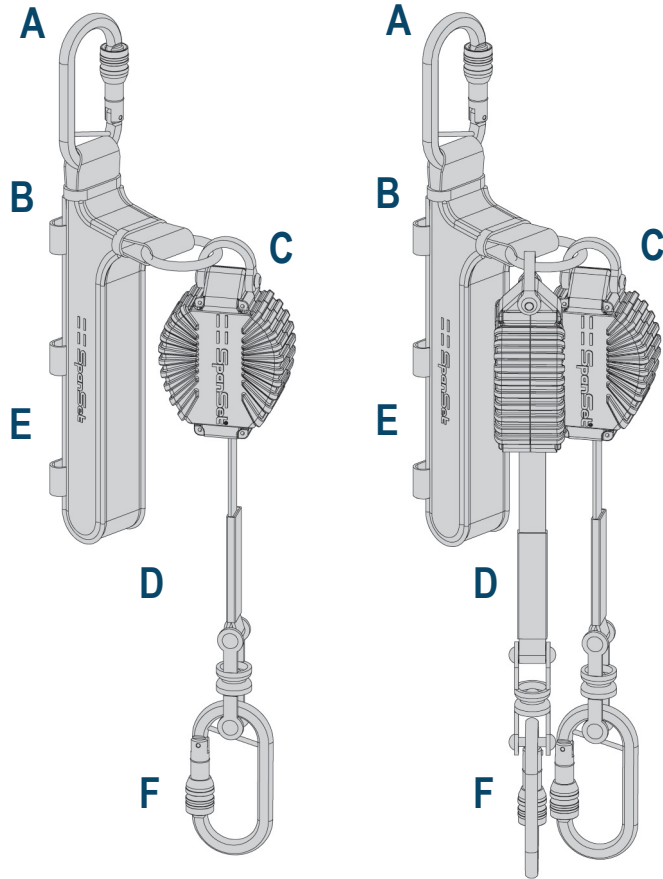

Materiales y construcción

- 1) Conectores EPI con EN362 por ejemplo acero, aluminio
- 2) Protección de desgaste de poliéster y cubierta externa, energía de nailon
- 3) Mecanismo interno de cubierta de policarbonato y acero.

DSL2

Materiales y construcción

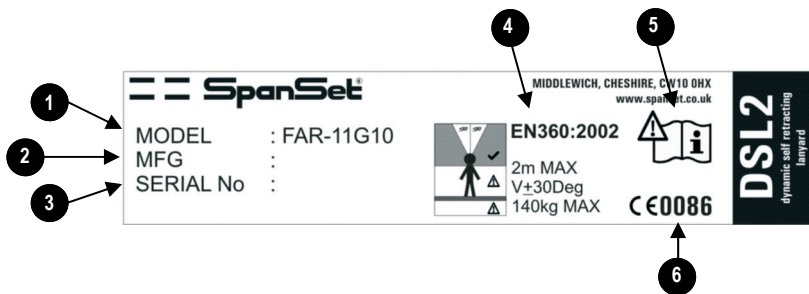

<p>1 Product name Nom de product Produktname Nome del prodotto Produkt navn Nombre del producto</p>	<p>2 Year of Manufacture Date be fabrication Jahr der herstellung Data di fabbricazione Produksjons dato Fecha de fabricación</p>	<p>3 Unique number Nombre unique Einzigtartige Zahl Numero unico Número único</p>	<p>4 Test Number Nom D'essai Name des tests Nome della prova En standarder Nombre de la prueba</p>
<p>5 Read the instructions. Lisez les instructions Lesen sie die anweisu- gen Legga le istruzioni Les bruksanvisning for bruk Lea las instrucciones</p>	<p>6 Quality Approval Approbation de qualité Qualitätszustimmung Approvazione di qualità Kvalitetssikringsor- gan Aprobación de la calidad</p>		

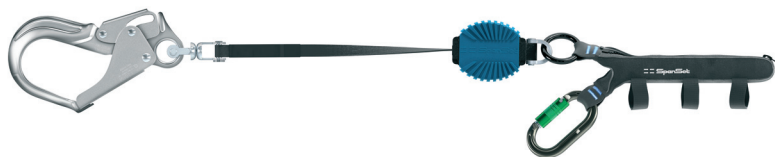

DSL2

Etiquetado del producto

El DSL ha sido diseñado para trabajos en altura. La eslinga tiene un elemento retráctil que ayuda a minimizar la distancia de caída libre. El DSL2 viene en 2 configuraciones; Elemento de amarre único para proteger a los trabajadores utilizando un punto de anclaje fijo o un dispositivo de anclaje móvil y Elemento de amarre doble para proteger a los trabajadores que escalan y se mueven entre puntos de anclaje. El DSL2 ha sido diseñado para conectarse a la sujeción anticaídas trasera mediante el conector EN362 suministrado, y se coloca en el arnés mediante correas de sujeción de cierres de velcro en el conjunto amortiguador.

CONTROLES PREVIOS Y ADVERTENCIAS

1. Asegurarse de que hay suficiente espacio libre por debajo del usuario para eliminar el riesgo de golpearse con obstáculos o el piso durante una caída. Consulte el 'Anexo A' para detalles sobre cómo realizar lo mismo.
2. Asegurarse de que el conjunto amortiguador no muestra señales de haberse desplegado.
3. Hacer funcionar la unidad retráctil para asegurarse de que la función de extensión y retracción está funcionando libremente y de que no permite que se produzca ninguna distensión en la cincha.
4. Tirar con fuerza de la cincha para controlar que el mecanismo de bloqueo se active y cuando se libera se retraiga completamente.
5. Asegurarse de que los destorcedores en los conectores del usuario giran libremente.

6. Hacer funcionar los conectores del usuario para asegurarse de que el mecanismo de paso funciona libremente y se bloquea automáticamente.
7. Todos los anclajes utilizados deberán cumplir o exceder los requisitos de la norma EN795 (>12kN)
8. Inspeccionar el producto en su totalidad para identificar señales de desgaste, deformación, daños o corrosión.
9. Asegurarse de que el uso del dispositivo limita la posibilidad de colisión en caso de caída en péndulo.
10. Tener en cuenta el entorno en que se va a utilizar el dispositivo. Riesgos pueden incluir, pero no estar limitados a, calor excesivo, sustancias cáusticas o corrosivas, altos voltajes, bordes afilados.

Registrar los datos de mantenimiento e inspección en la Tarjeta del Historial del Producto suministrada con todos los productos SpanSet.

¡ATENCIÓN! No lleve a cabo ninguna alteración ni añada nada a este producto sin la autorización por escrito de SpanSet UK Ltd. Todas las reparaciones deberán llevarlas a cabo personal formado en, y de acuerdo con, los procedimientos de SpanSet.

SI DURANTE LA INSPECCIÓN PREVIA AL USO EXISTIERA ALGUNA DUDA ACERCA DEL COMPORTAMIENTO DE ALGÚN DISPOSITIVO, SE RETIRARÁ DICHO DISPOSITIVO DEL SERVICIO HASTA QUE EL SUPERVISOR O EL FABRICANTE DEN SU VISTO BUENO.



DSL2

Instrucciones de uso

Ajustar al arnés

1. Coloque el DSL2 de manera que los cierres de Velcro estén en contacto con la cincha del arnés, dejando el conjunto amortiguador por fuera (fig.1).
2. Antes de realizar cualquier trabajo en altura, compruebe que el conector del usuario esté fijado al arnés y cuando sea necesario, la rosca bien apretada (fig.2).
3. Ajuste los cierres de Velcro a la sección adecuada de la cincha del arnés para retener el conjunto amortiguador (fig.3).
4. Asegúrese de que una vez ajustado el arnés, la función retráctil de la eslinga no quede impedida.
5. El DSL2 se suministra con dos "puntos de retención del elemento de amarre", estos deben asegurarse a la cincha del arnés en una ubicación conveniente para la conexión de los ganchos de anclaje del elemento de amarre cuando no están en uso.

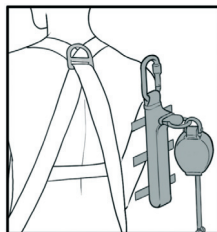

fig.1

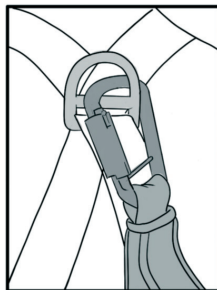

fig.2

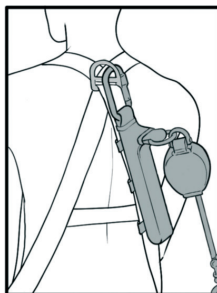

fig.3



NOTA: LOS CONECTORES DE LA ESLINGA AMORTIGUADORA NUNCA DEBERÁN RETENERSE EN LAS HEBILLAS DE LA CINCHA DEL ARNÉS PRIMARIO - UTILIZAR SIEMPRE UN PUNTO DE RETENCIÓN DE LA ESLINGA PRESCINDIBLE.

DSL2

Instrucciones de uso

UTILIZANDO EL DSL2

El DSL2 está diseñado como un dispositivo de protección individual anticaídas que conecta el arnés de cuerpo completo (EN361) a una punta de anclaje adecuada. La función de retracción del dispositivo limita la distancia de caída libre potencial de los trabajadores y de este modo reduce el espacio necesario requerido para evitar una caída de manera segura.

El DSL2 se ha desarrollado para su uso en aplicaciones donde se hubiese utilizado un elemento de amarre absorbedor de energía tradicional.

El DSL2 también puede utilizarse en aplicaciones donde se hubiese utilizado una pequeña línea de vida autoretráctil (EN360).

Los puntos de anclaje para el DSL2 deben ser equivalentes a los requisitos de EN795 (>12kN)

Siempre conectar al anclaje más alto disponible, o anclaje más lejos al riesgo de caída.

Cuando se escala o atraviesa se debe realizar un movimiento progresivo entre los puntos de anclaje utilizando la versión doble del DSL2. Al menos un gancho de anclaje debe conectarse a un punto de anclaje en todo momento, comúnmente denominado sujeción 100%. El elemento de amarre es seguro

cuando uno o ambos ganchos de anclaje están conectados a los puntos de anclaje.

Nunca utilizar dos elementos de amarre DSL2 "únicos" como un par, siempre utilizar un DSL2 "doble" para un movimiento progresivo.

Los ganchos de anclaje nunca deben sujetarse a la cincha del arnés.

Los ganchos de anclaje nunca deben sujetarse a los puntos de sujeción anticaídas "A" en el arnés.

Antes de comenzar el trabajo debe realizarse una evaluación del entorno de trabajo en relación con la altura de seguridad de manera segura. Solo deben utilizarse los puntos de anclaje con suficiente espacio libre debajo de ellos. La altura de seguridad requerida se calcula en base a la altura del anclaje en relación con los puntos de sujeción de los usuarios. Consulte 'Anexo A' por más detalles.

Se debe brindar prioridad a los puntos de anclaje por encima de la cabeza. Sin embargo el DSL2 puede utilizarse para conectarse a los puntos de anclaje por debajo del punto de sujeción del arnés.

Nótese que se requerirá una altura de seguridad significativamente mayor para un punto de anclaje por debajo de la altura de la cabeza.

DSL2

Instrucciones de uso Mantenimiento e inspección del producto

El equipo anticaídas tiene una capacidad limitada para proteger a los trabajadores que caen de un borde. Los usuarios que trabajan cerca de bordes deberían probar seleccionar un anclaje que evitará que lleguen al borde. Cuando esto no sea posible debe considerarse el efecto de corte potencial del borde en el elemento de amarre. El equipo anticaídas está diseñado para funcionar en el plano vertical. Cualquier movimiento horizontal desde el punto de anclaje resultará en una caída en péndulo potencial. Los usuarios siempre deben seleccionar puntos de anclaje que limitarán la caída en péndulo potencial. Cuando el trabajo requiere movimientos horizontales debe utilizarse un elemento de amarre doble y el avance entre los puntos de anclaje debe realizarse para limitar cualquier caída en péndulo potencial.

Nótese que cualquier movimiento por fuera de ± 30 grados del plano vertical puede considerarse como una caída en péndulo.

Asegurarse siempre de que los destorcedores giran libremente durante el trabajo y que los cabos de seguridad no se retuerzan o enreden, ya que esto podría impedir la función retráctil del dispositivo.

No permitir que la eslinga pase por debajo de los brazos o entre las piernas durante su uso.

Evitar arrastrar la cincha del elemento de arrastre sobre los bordes, pipes y otros obstáculos porque esto puede inhibir la función segura del dispositivo.

INSPECCIÓN

Se incluye una guía para los controles antes del uso con estas instrucciones. Cuando se inspecciona el DSL2 se deberá prestar especial atención a lo siguiente:-

Cincha – Compruebe que no haya cortes, desgarros, evidencia de rozaduras* y marcas de quemaduras o señales de contaminación química.

Costuras– Compruebe que no haya costuras rotas, o hilos sueltos o gastados.

Piezas metálicas y Carcasa

– Compruebe que no haya signos de daño/deformación agrietamientos /corrosión y que funcione correctamente.

Etiquetado Asegurarse de que la etiqueta esté presente y que los datos sean legibles

* La abrasión local, a diferencia del desgaste general, puede producirse al pasar la cincha por bordes afilados o salientes mientras está en tensión, lo que puede afectar seriamente su resistencia. Se pueden considerar inofensivos los daños superficiales y el deshinchado ocasional en las fibras externas, pero cualquier reducción importante del diámetro o grosor de la cincha o una distorsión severa del dibujo de la misma deben ser motivo suficiente para su rechazo.

El producto deberá ser retirado inmediatamente del servicio tras haber sufrido alguna caída, o si hubiese cualquier duda sobre su estado.

La parte con tejido puede limpiarse si fuese necesario. Para ello, se deberá seguir el procedimiento siguiente:

Lavar a mano con agua templada y un detergente o desinfectante suave, a continuación enjuagar con agua limpia y dejar secar de manera natural, fuera de la luz directa del sol y con la parte tejida expuesta. Para más información, póngase en contacto con Spanset UK Ltd.

Todo equipo deberá almacenarse y transportarse de la siguiente manera-
All equipment should be stored and transported in the following manner:-

- Evitar el contacto con objetos afilados que puedan dañar las fibras de la cincha.
- Mantenerlo alejado de sustancias peligrosas como ácidos, álcalis, combustibles, pinturas o disolventes que puedan dañar el poliéster y el nailon.
- Guardándolo en un lugar fresco y seco donde no le dé la luz solar para evitar la degradación de las fibras a causa de la radiación ultravioleta.

DSL2

Etiquetado del producto Instrucciones de uso

Vida útil del producto

Según la legislación europea, es obligatorio que todos los EPI se suministren con un manual de usuario completo que detalle la vida útil del producto y sus requisitos de inspección.

Los estándares europeos actuales exigen que, al menos cada 12 meses, una persona competente autorizada por Spanset examine el equipo y registre los resultados.

La frecuencia real de las inspecciones periódicas es responsabilidad de la persona competente encargada del mantenimiento del producto. Un uso constante en condiciones agresivas o difíciles puede reducir la vida útil del producto, por lo que será necesario implementar un régimen de inspecciones más frecuentes para hacer un seguimiento efectivo.

De acuerdo con BS8437:2005, SpanSet recomienda que un profesional competente examine exhaustivamente los EPI destinados al trabajo en altura:

- Cuando se ponga en funcionamiento por primera vez
- Periódicamente en intervalos que no superen los 6 meses
- Puntualmente cuando se considere necesario

SpanSet recomienda que el propio usuario realice controles antes de cada uso. Si se tiene alguna duda sobre el buen estado del equipo, será necesario someterlo a una inspección puntual exhaustiva.

El equipo solo debe usarse si se comprueba que está en perfectas condiciones.

Además, SpanSet otorga a este producto un periodo de obsolescencia de 10 años a partir de la fecha de fabricación, incluso en el caso de no haberse usado nunca.

El DSL2 deberán retirarse del servicio cuando cumplan cualquiera de los criterios siguientes:

- 1) No ha superado una inspección exhaustiva
- 2) Ha sufrido una caída o se han usado para detener una caída
- 3) Se ha superado el periodo de obsolescencia (vida útil)

La compatibilidad y el uso del EPI es responsabilidad del usuario.

SpanSet puede suministrar otros artículos y equipos compatibles con este producto.

Como, por ejemplo: Arnéses anticaídas EN361, varios conectores EN362, cinturones de posicionamiento de trabajo y cables de seguridad ajustables. SpanSet también fabrica y suministra una gama completa de equipos anticaídas y de trabajo vertical.

SpanSet ofrece cursos de formación in situ o en sus propias instalaciones sobre todos los aspectos relacionados con la seguridad en altura. Los cursos están acreditados por nuestra certificación ISO 9001, y una vez completados satisfactoriamente se otorgan los correspondientes certificados.

SPANSET recomienda que se beneficie de este servicio de formación para la seguridad de todos los usuarios; póngase en contacto con nosotros para más información.

Fabricado por: SpanSet Uk Ltd.,

Telford Way, Middlewich,
Cheshire, CW10 0HX

Tel: +44(0)1606 737494

Fax: +44 (0)1606 737502

www.spanset.co.uk

DSL2

Anexo A
Alturas de seguridad

Aplicaciones estándar

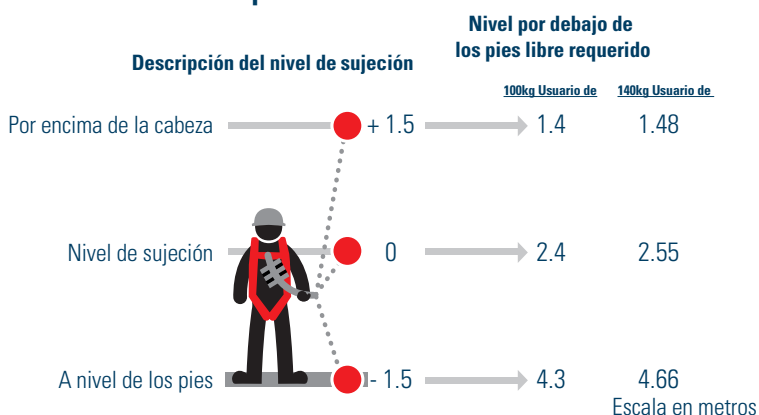

El DSL ha sido evaluado independientemente en todos los peores escenarios posibles. En todos los casos las fuerzas de impacto permanecen por debajo de 6kN incluso cuando se sujetan por debajo a extensión máxima o con ambas piernas unidas debajo a extensiones máximas. SpanSet DSL se evaluó para estar en buenas condiciones para su finalidad.

Aplicaciones de andamio

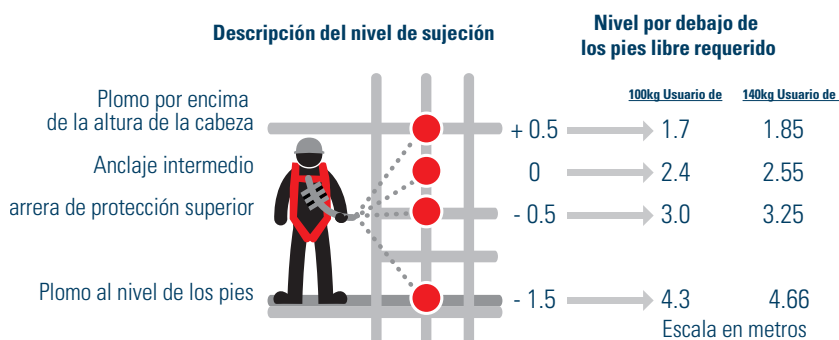

Cuando se sujeta al andamio siempre controlar la integridad del punto de anclaje que pretende utilizar. En el caso del sistema de andamio debe asegurarse si el punto de anclaje seleccionado está aprobado para su uso por el fabricante.

DSL2

Anexo A Alturas de seguridad



Tabla de altura de seguridad

Los valores de espacio libre preciso pueden leerse en la gráfica anterior para mostrar el espacio libre requerido por debajo de los pies de los trabajadores durante trabajos en alturas. El eje y muestra la posición relativa del anclaje que el Usuario conecta con respecto a su anillo en forma de D del arnés. El eje x luego muestra los valores, en base a la masa corporal del Usuario, de espacio libre requerido.

Ejemplo 1

Un usuario de 100kg se conecta a un anclaje a 0m o igual al anillo en forma de D. El espacio libre requerido sería de 2,4 m.

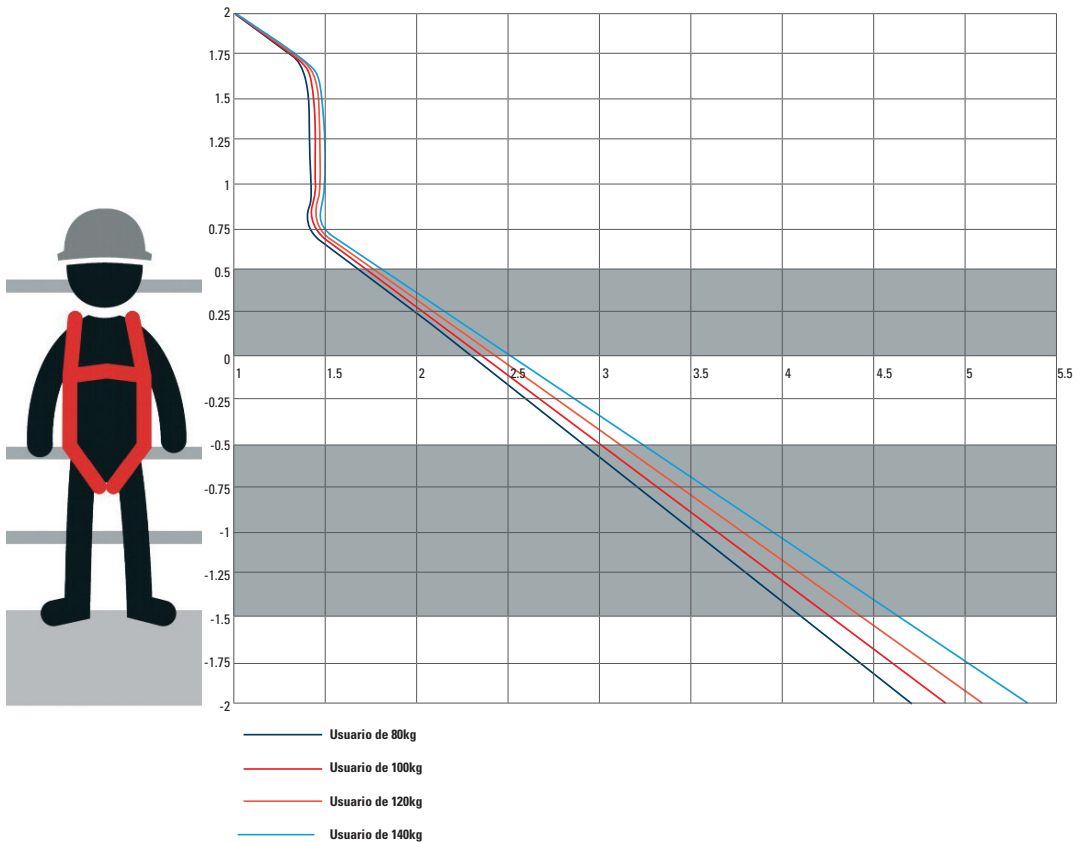
Ejemplo 2

Un usuario de 100kg se conecta a un anclaje a 1m por encima del anillo en forma de D. El espacio libre requerido sería de 1,45m

NOTA: LOS VALORES DE ESPACIO LIBRE QUE SE MUESTRAN INCLUYEN UN MARGEN DE DISTANCIA DE 1M.

DSL2

Informations générales

Le DSL2 est testé et certifié à la norme BS EN 360:2002 et a été testé conformément aux exigences de performance dynamique de la norme EN355.

Certifié par l'organisme agréé : SATRA, Kettering, Royaume-Uni. N° d'identification : 0321. Le contrôle de production est vérifié par le BSI

– Numéro d'identification 0086.

Il est indispensable que le produit soit vendu à l'utilisateur final accompagné des instructions dans la bonne langue du pays dans lequel le produit doit être utilisé. Ce produit doit être utilisé dans un système antichute qui a fait l'objet d'une évaluation approfondie des risques

notamment une analyse du tirant d'air nécessaire au-dessous de l'utilisateur pour assurer la sécurité.



AVERTISSEMENT

Le DSL2 doit être utilisé comme élément de raccordement entre un harnais EN361 et un point d'ancrage EN795 (>12 kN). Un harnais est le seul dispositif de maintien du corps acceptable à utiliser avec un DSL2. Si fourni dans le cadre d'un système complet, les composants ne doivent pas être remplacés. L'utilisation de cet équipement est fondamentalement dangereuse et avant de l'utiliser vous devez veiller à ce que :

- Cet équipement soit utilisé uniquement par des personnes qui sont en bon état médical pour effectuer des travaux en hauteur dans des conditions normales et d'urgence.
- Le DSL2 est destiné à être un élément d'équipement antichute personnel.

- Lire et comprendre toutes les instructions et les limitations d'usage.
- Entreprendre une formation spécifique pour un usage adapté du produit.
- Vous familiariser avec l'utilisation du produit avant d'entreprendre des activités en hauteur.
- Comprendre et accepter le risque qu'implique l'utilisation du produit.
- Effectuer toutes les vérifications nécessaires avant usage.
- Veiller à ce que l'aire de travail spécialisé soit dotée d'attaches structurelles de soutien adaptées.
- Utiliser **UNIQUEMENT** du matériel relevant de la directive CE 89/686/CEE conjointement avec cet équipement et vérifier les instructions d'utilisation pour garantir leur compatibilité.

Les combinaisons de divers éléments d'EPI ne sont PAS par nature compatibles pour fournir un système de travail sécurisé. Le DSL2 est uniquement conçu pour être utilisé comme élément de raccordement entre un point d'ancrage et un harnais. Toute combinaison d'EPI autre que celle-ci peut aboutir à un mode de travail dangereux. En cas de doute—contacter SpanSet UK pour des conseils.

Il est indispensable qu'avant de l'utiliser ainsi que d'autres EPI, un plan de sauvetage complet soit en place et puisse être déployé rapidement en cas de difficultés. Cela implique que les utilisateurs soient également formés à l'utilisation de l'équipement de sauvetage.

LE NON RESPECT DES INSTRUCTIONS D'UTILISATION DU PRODUIT PEUT ENTRAÎNER DES BLESSURES GRAVES, VOIRE LA MORT.



DSL2

Informations générales
Identification des pièces

- A - Raccord de harnais (1)
- B - Système absorbeur d'énergie (2)
- C - Dispositif de rappel (3)
- D - Sangles rétractables (4)
- E - Étiquette du produit
(Couverture intérieure)
- F- Attache (1)

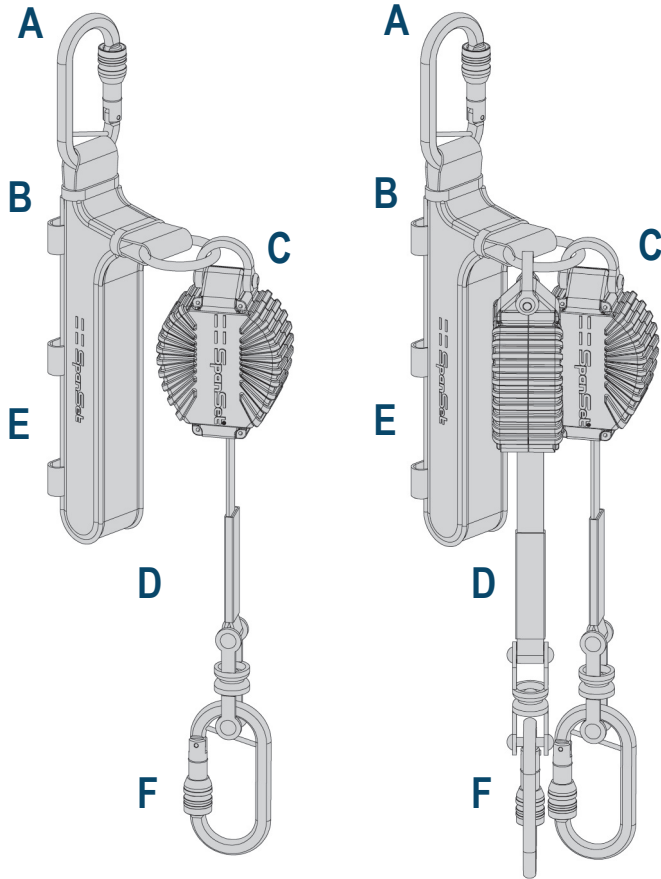

Matériaux et construction

- 1) Connecteurs d'EPI à la norme EN362
ex.acier, aluminium
- (2) Protection d'usure et extérieur
en polyester, énergie nylon
- (3) Enveloppe en polycarbonate et
mécanisme interne en acier.

DSL2

Étiquetage produit

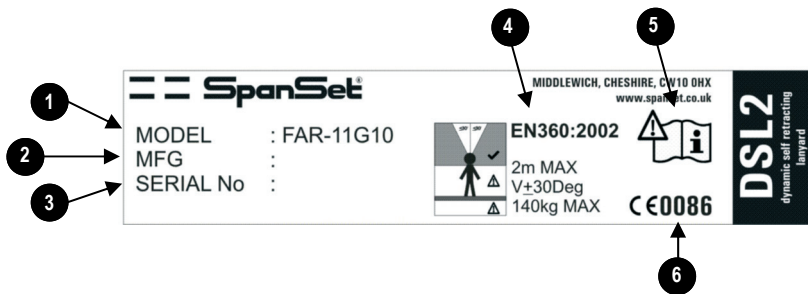

<p>1 Product name Nom de product Produktname Nome del prodotto Produktnavn Nombre del producto</p>	<p>2 Year of Manufacture Date be fabrication Jahr der herstellung Data di fabbricazione Produksjons dato Fecha de fabricaci3n</p>	<p>3 Unique number Nombre unique Einzigartige Zahl Numero unico N3mero 3nico</p>	<p>4 Test Number Nom D'essai Name des tests Nome della prova En standarder Nombre de la prueba</p>
<p>5 Read the instructions. Lisez les instructions Lesen sie die anwei- sugen Legga le istruzioni Les bruksanvisning for bruk Lea las instrucciones</p>	<p>6 Quality Approval Approbation de qualit3 Qualit3tzustimmung Approvazione di qualit3 Kvalitetsikringsor- gan Aprobaci3n de la calidad</p>		



DSL2

Mode d'emploi
Étiquetage produit

Le DSL2 a été conçu pour le travail en hauteur. La longe possède un élément rétractable qui aide à minimiser les distances de chute libre. Le DSL2 existe en 2 configurations ; la longe simple pour la protection des travailleurs à l'aide d'un point d'ancrage fixe ou d'un dispositif d'ancrage mobile et la longe double pour la protection des travailleurs qui escaladent et circulent de point d'ancrage en point d'ancrage. Le DSL2 est conçu pour se raccorder à l'attache antichute arrière via le connecteur EN362 fourni, et se place sur le harnais via les sangles de retenue Velcro sur le système absorbeur d'énergie.

VÉRIFICATIONS AVANT USAGE ET AVERTISSEMENTS

1. Veillez à disposer d'un espace libre suffisant sous l'utilisateur pour éliminer le risque de collision avec des obstacles ou avec le sol en cas de chute. Reportez-vous à l'« Annexe A » pour des informations détaillées sur la manière de le faire.
2. Assurez-vous que le système d'absorption d'énergie ne montre pas de signes de déploiement.
3. Faites fonctionner la partie rétractable pour vous assurer que la fonction d'extension et de rappel fonctionne librement et ne permet pas de relâchement des sangles.
4. Tirez brusquement sur les sangles pour vérifier que le mécanisme de verrouillage se déclenche et se rétracte complètement au relâchement.
5. Veillez à ce que les pivots des raccords utilisateur soient libres de tourner.

6. Faites fonctionner les raccords utilisateur pour assurer que le mécanisme de porte fonctionne librement et se verrouille automatiquement.
7. Tous les ancrages utilisés doivent respecter et / ou dépasser les exigences de la norme EN795 (>12 kN)
8. Inspectez le produit entier pour rechercher des signes d'usure, de déformation, de dommage ou de corrosion.
9. Veillez à ce que l'usage du dispositif limite le potentiel de collision en cas de chute avec effet pendulaire.
10. Soyez conscient de l'environnement d'utilisation prévue. Les dangers peuvent inclure, mais sans s'y limiter : chaleur excessive, substances caustiques ou corrosives, hautes tensions, bords coupants.

Enregistrez l'état de marche et les détails d'inspection sur la fiche d'historique du produit fournie avec tous les produits SpanSet.

AVERTISSEMENT ! Ne faites aucune modification ou ajout à ce produit sans l'autorisation écrite de SpanSet UK Ltd. Toutes les réparations doivent être effectuées par une personne formée et conformément aux procédures SpanSet.



EN CAS DE DOUTE SUR LES PERFORMANCES DES DISPOSITIFS PENDANT LES VÉRIFICATIONS AVANT UTILISATION, LE DISPOSITIF DOIT ÊTRE MIS HORS SERVICE JUSQU'À CE QU'IL AIT ÉTÉ AUTORISÉ PAR LE SUPERVISEUR OU LE FABRICANT.

DSL2

Mode d'emploi

MONTAGE SUR LE HARNAIS

1. Positionnez le DSL2 de manière que les fermetures Velcro soient en contact avec les sangles du harnais, en laissant le système absorbeur d'énergie au maximum vers l'extérieur (fig.1).
2. Vérifiez que le raccord utilisateur est fixé à l'attache du harnais avant tout travail en hauteur et, le cas échéant, resserré à l'aide d'une clé (fig. 2).
3. Montez les fermetures Velcro sur la partie appropriée des sangles du harnais pour maintenir le système absorbeur d'énergie (fig. 3).
4. Assurez-vous qu'après le montage la fonction rétractable de la longe n'est pas gênée.
5. Le DSL2 est fourni avec deux « points de stationnement de longe », ceux-ci doivent être fixés sur le sanglage du harnais à un endroit pratique pour le raccord des crochets d'ancrage de la longe lorsqu'ils ne sont pas utilisés.

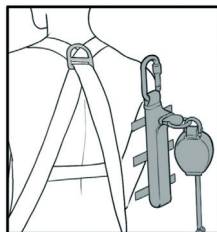

fig.1

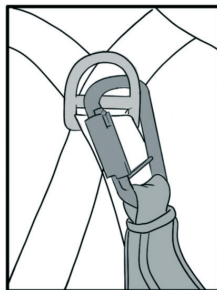

fig.2

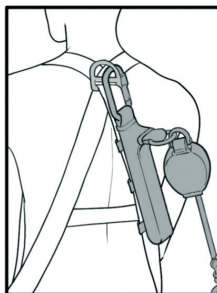

fig.3



REMARQUE: LES RACCORDS DE LONGE NE DOIVENT JAMAIS ÊTRE MAINTENUS SUR LES PRINCIPALES SANGLES DU HARNAIS, UTILISEZ TOUJOURS UN POINT DE STATIONNEMENT DE LONGE SACRIFICIEL.

DSL2

Mode d'emploi

UTILISER LE DSL2

Le DSL2 est conçu comme un dispositif antichute personnel raccordant le harnais (EN361) à un point d'ancrage adapté. La fonction de rappel du dispositif limite la distance potentielle de chute libre des travailleurs et donc réduit le tirant d'air requis pour arrêter la chute sans danger.

Le DSL2 a été développé pour être utilisé dans des applications où une longe absorbeur d'énergie classique aurait été utilisée. Le DSL2 peut aussi être utilisé dans des applications où un petit enrouleur à rappel automatique (EN360) aurait été utilisé.

Les points d'ancrage du DSL2 doivent être équivalents aux exigences de la norme EN795 (>12 kN)

Raccordez toujours au point d'ancrage le plus haut disponible ou le plus éloigné du danger de chute.

Lors d'escalade ou de passage, un mouvement progressif doit être accompli entre les points d'ancrage à l'aide de la version double du DSL2. Au moins un crochet d'ancrage doit être raccordé à un point d'ancrage en tout temps, couramment appelé ancrage à 100 %. La longe peut être utilisée sans danger lorsque l'un ou les deux crochets d'ancrage est (sont) raccordé(s) aux points d'ancrage.

N'utilisez jamais deux longues DSL2 « simples » comme paire, utilisez toujours un DSL2 « double » pour un mouvement progressif.

Les crochets d'ancrage ne doivent jamais être raccordés aux sangles du harnais.

Les crochets d'ancrage ne doivent jamais être raccordés aux points de fixation d'arrêt de chute « A » sur le harnais.

Avant de commencer à travailler, une évaluation de l'environnement de travail doit être effectuée par rapport à un tirant d'air sans danger. Seuls les points d'ancrage bénéficiant de suffisamment d'espace libre en dessous d'eux doivent être utilisés. Le tirant d'air requis est calculé en fonction de la hauteur du point d'ancrage par rapport au point de fixation de l'utilisateur. Reportez-vous à l'« Annexe A » pour des informations plus détaillées.

La priorité doit être accordée aux points d'ancrage situés au-dessus, toutefois le DSL2 peut être utilisé pour se raccorder à des points d'ancrage situés au-dessous du point de fixation du harnais.

Veillez noter qu'un tirant d'air beaucoup plus important sera nécessaire pour un point d'ancrage situé au-dessous de la hauteur de tête.

DSL2

Mode d'emploi Entretien et inspection du produit

Les équipements antichute ont une capacité limitée à empêcher les travailleurs de chuter d'un bord. L'utilisateur travaillant près de bords doit essayer de sélectionner un ancrage qui l'empêchera d'atteindre un bord. Lorsque cela n'est pas possible, l'effet coupant potentiel du bord doit être pris en compte sur la longe. Les équipements antichute sont conçus pour fonctionner dans le plan vertical. Tout mouvement horizontal depuis le point d'ancrage aboutira à une chute potentielle avec effet pendulaire. Les utilisateurs doivent toujours sélectionner des points d'ancrage qui limiteront le potentiel de chute avec effet pendulaire. Lorsque le travail requiert des mouvements horizontaux, une longe double doit être utilisée et la progression entre les points d'ancrage doit être faite pour limiter toute chute potentielle avec effet pendulaire.

Notez que tout mouvement en dehors de ± 30 degrés du plan vertical peut être considéré comme une chute avec effet pendulaire.

Veillez toujours à ce que les pivots soient libres de pivoter pendant le travail et que les lignes de vie ne soient pas tordues ou emmêlées, étant donné que cela pourrait gêner la fonction de rappel du dispositif.

Évitez de permettre à la longe de passer sous les bras ou entre les jambes pendant l'utilisation.

Évitez de traîner les sangles de la longe sur des bords, tuyaux et autres obstructions dans la mesure où cela pourrait gêner le fonctionnement sûr du dispositif.

INSPECTION

Un guide des vérifications avant usage est inclus avec ce mode d'emploi. Lors de l'inspection du DSL2, une attention particulière doit être accordée à ce qui suit :-

Sanglage—Recherchez des entailles, déchirures, signes d'abrasion* et marques de brûlures ou signes de contamination chimique.

Coutures— Recherchez des coutures défectives, des fils lâches ou usés.

Matériel et enveloppe — Inspectez pour rechercher des signes de dommage/distorsion craquelure/corrosion, et un fonctionnement correct.

Étiquetage—Veillez à ce que l'étiquette soit présente et que les détails soient lisibles.

Une abrasion locale par opposition à une usure générale peut être causée par le passage des sangles sur des bords coupants ou des saillies pendant qu'elles sont sous tension et peuvent entraîner une importante perte de solidité. Un dommage léger aux fibres extérieures et au fil occasionnel peut être considéré comme sans danger, mais une réduction importante de la largeur ou de l'épaisseur des sangles ou une distorsion importante du tressage doit conduire à un rejet.

Après avoir été soumis à une chute ou en cas de doute sur l'état du produit, il doit être immédiatement mis hors service.

La partie en tissu peut être nettoyée si nécessaire. La procédure suivante doit être respectée :

Utilisez de l'eau tiède avec un détergent doux ou un désinfectant, puis rincez à l'eau claire et laissez sécher naturellement, à l'abri de la lumière directe du soleil avec la partie sangles exposée. Si vous avez besoin de plus d'informations, veuillez contacter SpanSet UK Ltd.

Tous les équipements doivent être entreposés et transportés comme suit :

- De manière à prévenir un contact avec des objets coupants qui peuvent endommager les fibres des sangles.
- À l'écart de substances dangereuses comme des acides, alcalis, carburants, peintures, solvants qui endommagent les fibres polyester et nylon.
- Conservés dans un endroit frais et sec à l'abri de la lumière directe du soleil, pour prévenir la dégradation des fibres provoquée par le rayonnement ultraviolet.

DSL2

Étiquetage produit Mode d'emploi

DURÉE DE VIE DU PRODUIT

La législation européenne fait obligation pour tous les EPI d'être fournis avec des Instructions d'utilisation complètes qui détaillent la durée de vie du produit et les exigences en matière d'inspection.

Les normes européennes actuelles stipulent qu'au minimum tous les 12 mois l'équipement doit être examiné par une personne compétente habilitée par SpanSet et que les résultats doivent être enregistrés.

La responsabilité de la fréquence effective de l'inspection périodique incombe à la personne compétente chargée de l'entretien du produit. Des conditions d'utilisation agressives ou difficiles et un usage constant réduiront potentiellement la vie utile du produit et un rythme d'inspection plus fréquent sera donc nécessaire pour bien la surveiller.

Conformément à la norme BS8437:2005, SpanSet recommande que les EPI pour les Travaux en hauteur soient minutieusement examinés par une personne compétente :

- Lors de la première mise en service
- Périodiquement, à des intervalles ne dépassant pas 6 mois
- Inspections intermédiaires le cas échéant

SpanSet recommande que des vérifications avant utilisation soient effectuées par l'utilisateur avant chaque utilisation. Toute préoccupation concernant l'état de l'équipement doit donner lieu à une inspection intermédiaire approfondie.

L'équipement ne doit être utilisé que s'il est jugé en bon état.

En outre, SpanSet donne à ce produit un délai d'obsolescence de 10 ans à compter de la date de fabrication et ce, même s'il n'est jamais utilisé.

Le DSL2 doit être mis hors service s'il remplit un quelconque des critères suivants :

- 1) Échec à un examen poussé
- 2) Soumis à une chute ou utilisé pour arrêter une chute
- 3) Le délai d'obsolescence du fabricant (durée de conservation) a été atteint

La compatibilité et l'utilisation des EPI est de la responsabilité de l'utilisateur.

SpanSet peut fournir d'autres articles d'équipement qui sont compatibles avec ce produit.

Il s'agit notamment de : Baudrier antichute EN361, divers raccords EN362, ceintures de maintien au travail et de cordes de sécurité réglables. SpanSet produit/fournit également une gamme complète d'équipement d'accès et antichute.

SpanSet propose des formations soit sur site soit dans nos locaux sur tous les aspects de la sécurité antichute. Les cours sont reconnus dans le cadre de notre enregistrement selon la norme ISO 9001 et les certificats sont délivrés après avoir achevé la formation avec succès.

Pour la sécurité de tous les utilisateurs, SpanSet vous recommande de profiter de ce service de formation. Veuillez nous contacter pour des informations supplémentaires.

Fabriqué par : SpanSet Uk Ltd.,

Telford Way, Middlewich
Cheshire CW10 0HX, Royaume-Uni

Tél : +44(0)1606 737494

Fax : +44 (0)1606 737502

www.spanset.co.uk

DSL2

Annexe A
Tirants d'air

Standard Applications

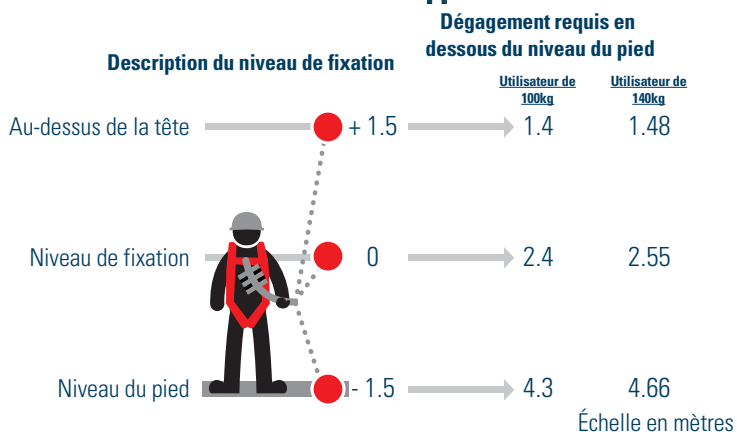

Le DSL a été testé indépendamment dans tous les scénarios les plus pessimistes. Dans tous les cas, les forces d'impact demeurent inférieures à 6 kN en cas de fixation en dessous de l'extension maximale ou avec les deux jambes attachées en dessous des extensions maximales. DSL SpanSet testé pour être adapté à l'usage prévu.

Applications d'échafaudage

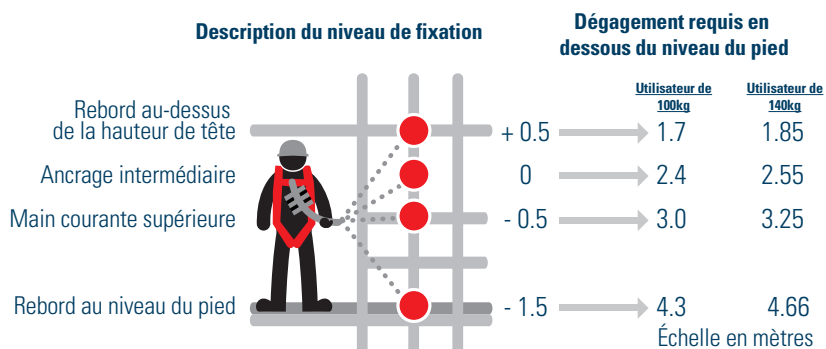

Lors d'un raccordement à un échafaudage, vérifiez toujours l'intégrité du point d'ancrage que vous prévoyez d'utiliser. En cas de système d'échafaudage, vous devez veiller à ce que le point d'ancrage choisi soit homologué pour utilisation par le fabricant.

DSL2

Annexe A Tirants d'air



Tableau de tirants d'air

Les valeurs précises de tirant de tirant peuvent être lues sur le graphique ci-dessus pour montrer l'espace libre requis sous les pieds des travailleurs pendant le travail à des activités en hauteur. L'axe y montre la position relative de l'ancrage que l'utilisateur raccorde par rapport au joint D-ring du harnais. L'axe x montre ensuite les valeurs de dégagement requis, en fonction de la masse corporelle.

Exemple 1

Un utilisateur de 100 kg se raccorde à un ancrage à 0 m ou égal au joint D-ring. Le dégagement requis sera de 2,4 m.

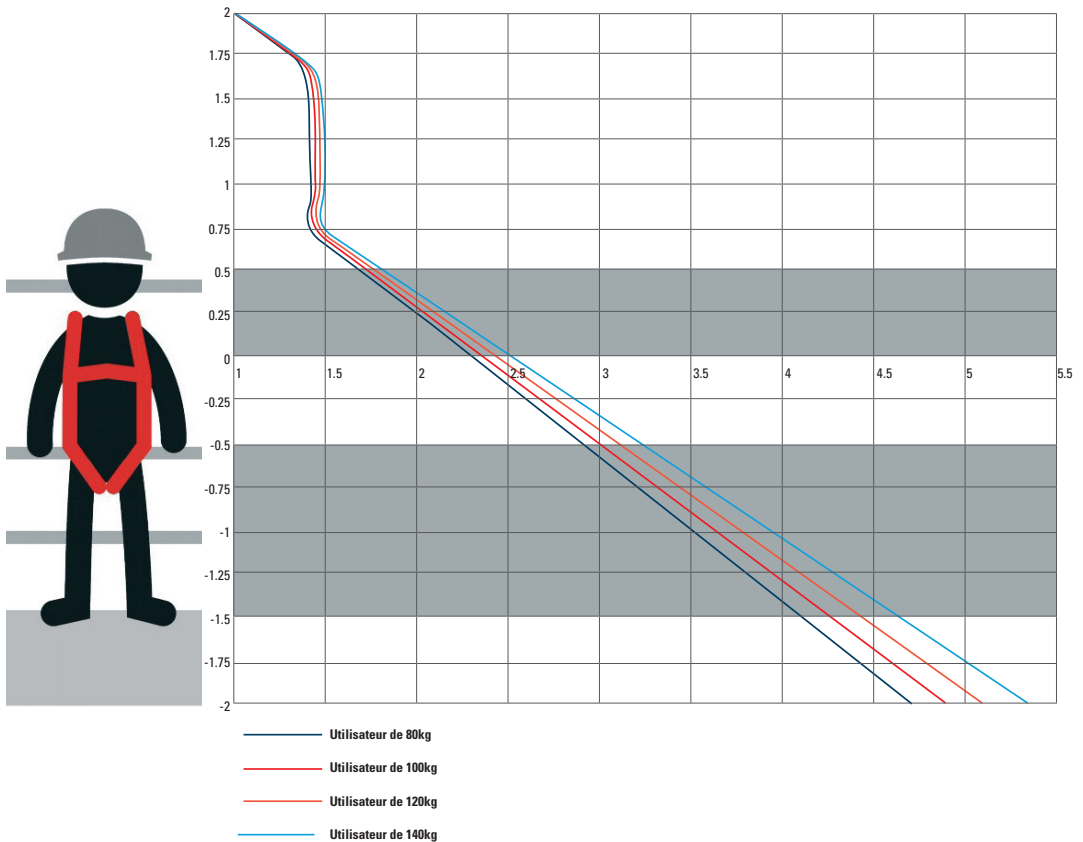
Exemple 2

A 100kg User connects to an anchor 1m above the D-ring. The clearance required would be 1.45m

REMARQUE: LES VALEURS DE DÉGAGEMENT INDIQUÉES COMPRENNENT UNE MARGE DE DÉGAGEMENT DE 1 M.

DSL2

Informazioni generali

Il DSL2 è collaudato e certificato a fronte della norma BS EN 360:2002 ed è stato collaudato in conformità dei requisiti sulle prestazioni dinamiche della norma EN355.

Certificato da Ente omologato: SATRA, Kettering UK. Numero di identificazione 0321. Il Controllo della produzione è soggetto a verifiche formali da parte dell'ente BSI

– Numero di identificazione 0086.

È essenziale che questo prodotto sia venduto all'utilizzatore finale corredato delle istruzioni nella lingua corretta per il paese in cui sarà utilizzato. Questo prodotto è destinato all'uso con un sistema anticaduta sottoposto ad un'esauriente valutazione del rischio, compresa un'analisi dell'altezza libera necessaria al di sotto dell'utilizzatore per garantire la sua sicurezza.



AVVERTENZE

Il DSL2 è destinato all'uso come elemento di collegamento tra un'imbracatura completa conforme a EN361 e un punto di ancoraggio conforme a EN795 (>12 kN).

L'imbracatura a corpo intero è l'unico dispositivo di ritenuta considerato accettabile per l'impiego con il DSL2. Se fornito come parte di un sistema completo, i componenti non devono essere sostituiti. L'uso di questo prodotto è per sua natura pericoloso e prima dell'impiego è necessario procedere come segue:

- Questa attrezzatura deve essere usata solo da persone in condizioni mediche idonee per lo svolgimento dei lavori in quota, in situazioni normali e di emergenza.
- Il DSL2 è considerato parte di

un'attrezzatura personale anticaduta.

- Leggere e comprendere tutte le istruzioni e le limitazioni d'uso.
- Sottoporsi ad un addestramento specifico a garanzia del corretto utilizzo del prodotto.
- Familiarizzare con l'uso del prodotto prima di svolgere attività in quota.
- Comprendere e accettare il rischio insito nell'uso del prodotto.
- Eseguire tutti i necessari controlli prima dell'uso.
- Assicurarsi che l'area di esecuzione del lavoro sia dotata di adeguati punti di attacco strutturali.
- Utilizzare ESCLUSIVAMENTE attrezzature conformi alla direttiva CE 89/686/CEE con questo prodotto e leggere le istruzioni per l'uso per accertarne la compatibilità.

La combinazione di diversi dispositivi di protezione individuale (DPI) NON rappresenta di per sé un sistema di lavoro sicuro. Il DSL2 è progettato solo per essere utilizzato come elemento di collegamento tra un punto di ancoraggio e un'imbracatura completa. Qualsiasi combinazione di dispositivi di protezione individuale (DPI) diversa da questa può rappresentare un metodo di lavoro non sicuro. In caso di dubbi, rivolgersi a SpanSet UK.

Prima dell'uso di questo e di altri dispositivi di protezione individuale, è fondamentale formulare un esauriente piano di soccorso che sia possibile attuare rapidamente in caso di difficoltà. Questo sottintende anche l'addestramento degli utilizzatori all'uso delle attrezzature di soccorso.

IL MANCATO RISPETTO DELLE ISTRUZIONI PER L'USO DI QUESTO PRODOTTO PUÒ CAUSARE GRAVI INFORTUNI O LA MORTE.



DSL2

Informazioni generali
Identificazione dei componenti

- A - Connettore per imbracatura (1)
- B - Pacco per assorbimento degli urti (2)
- C - Dispositivo retrattile (3)
- D - Cinghie retrattili (4)
- E - Etichetta del prodotto (all'interno della copertura)
- F - Connettore per l'ancoraggio (1)

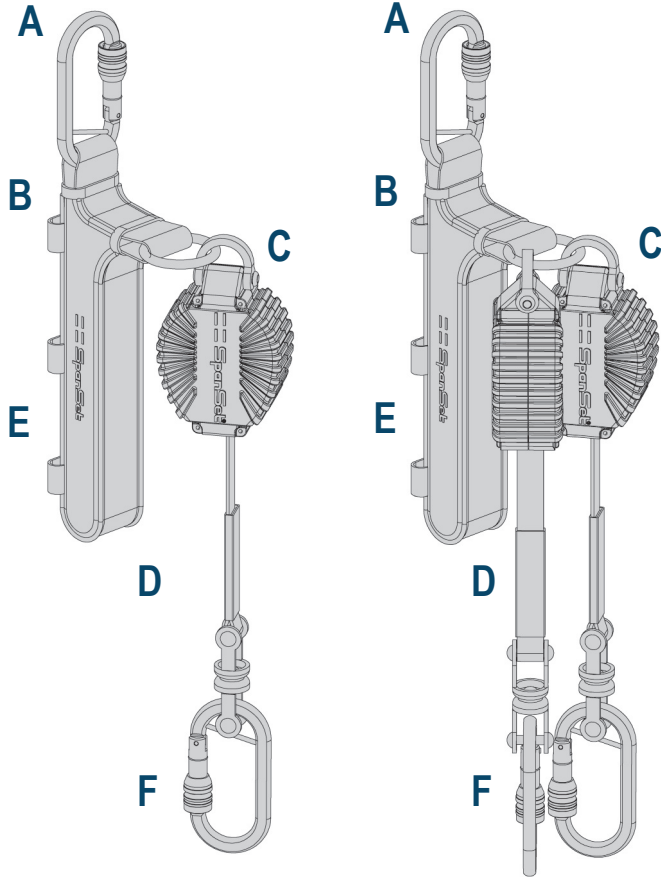

Materiali e costruzione

- 1) Connettori DPI conformi alla norma EN362 ad es., acciaio, alluminio
- 2) Protezione anti-usura e rivestimento esterno poliesteri, cinghie assorbimento di energia in nylon
- 3) Alloggiamento e meccanismi interni in policarbonato.

DSL2

Etichetta del prodotto

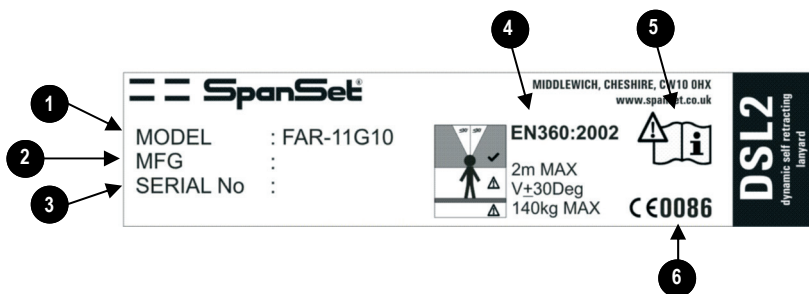

<p>1 Product name Nom de product Produktname Nome del prodotto Produktnavn Nombre del producto</p>	<p>2 Year of Manufacture Date be fabrication Jahr der herstellung Data di fabbricazione Produksjons dato Fecha de fabricaci3n</p>	<p>3 Unique number Nombre unique Einzigartige Zahl Numero unico N3mero 3nico</p>	<p>4 Test Number Nom D'essai Name des tests Nome della prova En standarder Nombre de la prueba</p>
<p>5 Read the instructions. Lisez les instructions Lesen sie die anwei- sugen Legga le istruzioni Les bruksanvisning for bruk Lea las instrucciones</p>	<p>6 Quality Approval Approbation de qualit3 Qualit3tzustimmung Approvazione di qualit3 Kvalitetsikringsor- gan Aprobaci3n de la calidad</p>		



DSL2

Istruzioni per l'uso Etichetta del prodotto

Il DSL2 è progettato per il lavoro in quota. Il Cordino comprende un elemento retrattile che consente all'utilizzatore di minimizzare le distanze di caduta libera. Il DSL2 è disponibile in 2 configurazioni, Cordino singolo (Single Lanyard), per proteggere i lavoratori grazie all'utilizzo di un punto di ancoraggio fisso o di un dispositivo di ancoraggio mobile e Cordino doppio (Twin Lanyard) per proteggere i lavoratori che si arrampicano o si spostano tra due punti di ancoraggio. Il DSL2 è progettato per essere collegato al punto di attacco posteriore anticaduta tramite il connettore EN362 a corredo e si posiziona sull'imbracatura mediante le cinghie poste sul pacco per l'assorbimento degli urti.

CONTROLLI PRIMA DELL'USO E AVVERTENZE

1. Accertarsi che al di sotto dell'utilizzatore vi sia un'adeguata distanza libera di caduta per escludere il rischio di urto con ostacoli o il terreno durante la caduta. Per i dettagli, vedere l'"Allegato A".
2. Assicurarsi che il pacco per l'assorbimento degli urti non mostri segni di utilizzo.
3. Azionare l'unità retrattile per assicurarsi che possa estendersi e ritrarsi liberamente e che non consenta alcun allentamento delle cinghie.
4. Tirare con forza la cinghia verso l'esterno per verificare che il meccanismo di arresto entri in funzione e che, al rilascio, questa possa ritrarsi liberamente.
5. Accertarsi che i perni girevoli sui connettori per l'utilizzatore possano ruotare liberamente.
6. Azionare i connettori per

l'utilizzatore per verificare che il meccanismo di arresto funzioni senza ostacoli e si blocchi in modo automatico.

7. Tutti gli ancoraggi utilizzati devono soddisfare e/o superare i requisiti della norma EN795 (>12 kN)
8. Ispezionare l'intero prodotto per escludere segni di usura, deformazione, danno o corrosione.
9. Verificare che l'uso del dispositivo limiti il potenziale rischio di collisioni in caso di cadute con rotazione.
10. Tenere nella dovuta considerazione l'ambiente d'uso previsto. I possibili rischi possono includere, tra l'altro: calore eccessivo, sostanze caustiche o corrosive, alte tensioni e spigoli taglienti.

Annotare i dettagli relativi alle funzionalità e alle ispezioni sulla Scheda Dati Storici del Prodotto, fornita con tutti i prodotti SpanSet.

AVVERTENZE! Non modificare né integrare in alcun modo questo prodotto senza prima ottenere l'autorizzazione scritta di SpanSet UK Ltd. Tutte le riparazioni devono essere intraprese da un addetto opportunamente addestrato e in conformità delle procedure stabilite da SpanSet.



IN CASO DI DUBBI CIRCA LE PRESTAZIONI DEI DISPOSITIVI DURANTE I CONTROLLI PRIMA DELL'USO, NON UTILIZZARE IL DISPOSITIVO SE NON DOPO AVER OTTENUTO L'AUTORIZZAZIONE DA PARTE DEL SUPERVISORE O DEL FABBRICANTE.

DSL2

Istruzioni per l'uso

ATTACCO ALL'IMBRACATURA

1. Collocare il DSL2 in modo che le chiusure in Velcro siano a contatto con le cinghie dell'imbracatura, lasciando il pacco per l'assorbimento degli urti nella posizione più esterna (fig. 1).
2. Verificare che il connettore per l'utilizzatore sia fissato all'imbracatura prima di intraprendere qualunque lavoro in quota e che, se necessario, venga stretto con una chiave (fig. 2).
3. Installare le chiusure in Velcro sull'apposita sezione delle cinghie dell'imbracatura per tenere in posizione il pacco per l'assorbimento degli urti (fig. 3).
4. Dopo il montaggio, verificare che il cordino possa ritrarsi liberamente.
5. Il DSL2 è dotato di due "punti di parcheggio del cordino" che devono essere fissati alle cinghie dell'imbracatura in un punto comodo per il collegamento dei ganci di ancoraggio quando non utilizzati.

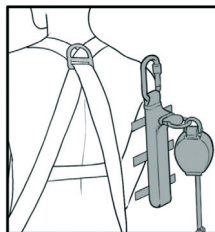

fig.1

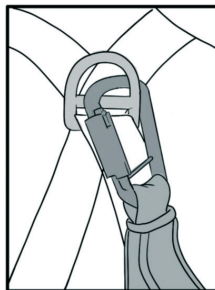

fig.2

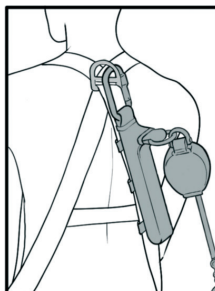

fig.3



NOTA: I CONNETTORI DEL CORDINO NON DEVONO MAI VENIRE FERMATI SULLE CINGHIE DELL'IMBRACATURA PRINCIPALE. UTILIZZARE SEMPRE UN PUNTO DI PARCHEGGIO SACRIFICIALE.

DSL2

Istruzioni per l'uso

USO DEL CORDINO DSL2

Il cordino DSL2 è progettato come dispositivo di protezione individuale per il collegamento di un'imbracatura completa (EN361) ad un punto di ancoraggio idoneo. La funzione di ritrazione del dispositivo limita la distanza libera di caduta potenziale dei lavoratori riducendo in tal modo l'altezza libera richiesta per arrestare la caduta in condizioni di sicurezza.

Il DSL2 è stato progettato per l'impiego in applicazioni in cui sarebbe stato possibile utilizzare un cordino ad assorbimento di energia di tipo tradizionale. Il DSL2 può essere utilizzato anche in applicazioni in cui sarebbe possibile utilizzare una fune salvavita retrattile (Self-Retracting Lifeline) (EN360) di piccole dimensioni.

I punti di ancoraggio per il DSL2 devono soddisfare i requisiti della norma EN795 (>12 kN)

Collegarsi sempre al punto di ancoraggio più elevato o a quello più lontano dal punto che presenta rischio di caduta.

Durante le arrampicate o quando ci si sposta tra due punti di ancoraggio, utilizzare sempre la versione doppia del DSL2. Almeno uno dei ganci di ancoraggio deve sempre essere connesso, in ogni momento, ad un punto di ancoraggio; questo è detto comunemente attacco al 100%.

L'utilizzo del cordino è sicuro quando uno o entrambi i ganci di ancoraggio sono fissati ai punti di ancoraggio.

Non utilizzare mai due cordini DSL2 "singoli" in coppia, ma utilizzare sempre un DSL2 "doppio" per gli spostamenti progressivi.

I ganci di ancoraggio non devono mai essere collegati alle cinghie dell'imbracatura.

I ganci di ancoraggio non devono mai essere collegati ai punti di attacco anticaduta "A" dell'imbracatura.

Prima di intraprendere un lavoro, esaminare sempre l'ambiente in cui si deve operare per quanto riguarda l'altezza libera di caduta. Utilizzare esclusivamente punti di ancoraggio che dispongano di uno spazio libero sufficiente sotto di essi. L'altezza libera richiesta si calcola in funzione dell'altezza degli ancoraggi e dei punti di attacco degli utilizzatori. Per ulteriori dettagli, vedere l'"Allegato A".

Dare priorità ai punti di ancoraggio sopra la testa; tuttavia, il DSL2 può essere utilizzato per collegare punti di ancoraggio situati sotto il punto di attacco all'imbracatura.

Notare che un punto di ancoraggio situato ad un'altezza inferiore a quella della testa richiede un'altezza libera significativamente maggiore.

DSL2

Istruzioni per l'uso Manutenzione e ispezione del prodotto

L'attrezzatura anticaduta possiede una capacità di protezione limitata nei confronti di un lavoratore che cada oltre un bordo. I lavoratori che operano vicino ai bordi devono cercare di scegliere un ancoraggio che impedisca loro di raggiungere il bordo stesso. Nel caso in cui ciò non risulti possibile, tenere ben presente il potenziale effetto sul cordino del taglio da parte del bordo. Il dispositivo anticaduta è progettato per operare lungo un piano verticale. I movimenti orizzontali rispetto al punto di ancoraggio possono causare cadute con avvittamento. Gli utilizzatori devono scegliere punti di ancoraggio idonei a limitare tale rischio. Quando il lavoro richiede spostamenti orizzontali, utilizzare un cordino doppio e spostarsi da un punto di ancoraggio all'altro in modo da limitare il rischio di cadute con avvittamento.

Notare che i movimenti oltre $\pm 30^\circ$ rispetto al piano verticale possono essere considerati a rischio di caduta con avvittamento.

Controllare sempre che i perni possano ruotare liberamente nel corso del lavoro e che le funi salvavita non si attorciglino né rimangano incastrate; in caso contrario, la funzione retrattile del dispositivo potrebbe risultare compromessa.

Non lasciare che il cordino passi sotto le braccia o tra le gambe dell'utilizzatore durante il lavoro.

Evitare che il cordino passi sopra bordi, tubazioni e altri ostacoli che potrebbero compromettere le funzioni di sicurezza del dispositivo.

ISPEZIONE

Le presenti istruzioni contengono un elenco dei controlli da eseguire prima dell'uso. Quando si ispeziona il DSL2 prestare particolare attenzione ai seguenti aspetti:

Cinghie – Verificare che non siano presenti tagli, lacerazioni, tracce di abrasione* e segni di scottature, bruciature o contaminazione da parte di sostanze chimiche.

Cuciture – Escludere la presenza di cuciture rotte, fili allentati o consumati.

Parti metalliche

e alloggiamenti – alla ricerca di eventuali segni di danni/ deformazioni/corrosione e verificare il corretto funzionamento.

Etichette – Accertarsi che l'etichetta sia presente e che i dati su di essa riportati siano leggibili.

* Abrasioni localizzate, a differenza di un'usura generalizzata, possono essere causate dallo sfregamento delle cinghie contro bordi acuminati o sporgenze, quando sono sotto tensione e possono ridurre drasticamente la resistenza. Danni leggeri a carico delle fibre esterne e, occasionalmente, del filato possono essere considerati innocui. Tuttavia, dinanzi ad una grave riduzione della larghezza o dello spessore delle cinghie, oppure ad una marcata

deformazione della trama, il prodotto deve essere scartato.

Interrompere immediatamente l'utilizzo del prodotto in seguito a qualsiasi caduta o in presenza di qualunque dubbio in relazione alle sue condizioni.

Se lo si desidera, è possibile pulire la parte in tessuto. Attenersi alla procedura sotto descritta:

Usare acqua non troppo calda e un detersivo o disinfettante delicato, poi risciacquare con acqua pulita e lasciare asciugare all'aria, al riparo dalla luce solare diretta, tenendo esposta la parte delle cinghie. Per maggiori informazioni, si prega di contattare SpanSet UK Ltd.

Tutte le attrezzature devono essere conservate e trasportate come segue:

- Prevenendo il contatto con oggetti taglienti che potrebbero danneggiare le fibre delle cinghie.
- Lontano da sostanze nocive come acidi, alcali, combustibili o carburanti, vernici, solventi che intaccano il poliestere e le fibre di nylon.
- Conservare in un luogo asciutto e fresco, al riparo dalla luce solare diretta per evitare il degrado delle fibre causato dalla radiazione ultravioletta.

DSL2

Etichetta del prodotto Istruzioni per l'uso

Durata utile del prodotto

Ai sensi delle normative vigenti in Europa, tutti i dispositivi di protezione individuale (DPI) devono essere obbligatoriamente corredati di esaurienti Istruzioni per l'uso, compresi i dettagli in merito alla durata utile del prodotto e ai requisiti per le ispezioni.

Ai sensi delle norme europee in vigore, l'attrezzatura deve essere ispezionata almeno ogni 12 mesi da una persona competente autorizzata da SpanSet e i risultati delle ispezioni devono essere debitamente registrati.

La frequenza effettiva delle ispezioni periodiche deve essere stabilita dal responsabile competente per la manutenzione dei prodotti. Condizioni aggressive o difficili e l'uso costante ridurranno potenzialmente la durata operativa del prodotto, pertanto un regime di ispezioni più frequenti sarà necessario per monitorare con efficacia le sue condizioni.

In conformità della norma BS8437:2005, SpanSet raccomanda che i dispositivi DPI per i lavori in quota siano esaminati a fondo da una persona competente:

- Quando utilizzati per la prima volta
- Periodicamente, almeno ogni 6 mesi
- Mediante controlli intermedi, se del caso

SpanSet consiglia vivamente agli utilizzatori di ispezionare il prodotto prima di ciascun uso. Eventuali preoccupazioni circa lo stato di un dispositivo o di un'attrezzatura devono comportare l'esecuzione di un approfondito controllo intermedio.

Utilizzare il dispositivo solo se è in buono stato.

SpanSet, inoltre, indica un periodo di obsolescenza pari a 10 anni dalla data di fabbricazione, anche nel caso di dispositivi mai utilizzati.

Il DSL2 deve essere ritirato dall'uso in tutti i casi seguenti:

- 1) Se presenta guasti dopo un'attenta ispezione
- 2) Se soggetto a un arresto di caduta oppure usato a tale scopo
- 3) Allo scadere del periodo di obsolescenza (durata di conservazione)

La compatibilità e l'uso dei dispositivi DPI rientrano nella responsabilità degli utilizzatori.

SpanSet può fornire altri articoli compatibili con questo prodotto.

Tali articoli supplementari includono: imbracature anticaduta a norma EN361, una gamma di connettori a norma EN362, cinture di posizionamento e funi salvavita regolabili. Inoltre, SpanSet produce/fornisce una linea completa di attrezzature anticaduta e per accesso.

SpanSet offre formazione, in utenza o presso le proprie sedi, in relazione a tutti gli aspetti della sicurezza del lavoro in quota. I corsi sono accreditati ai sensi della nostra registrazione alla norma ISO 9001, con l'emissione di attestati dietro superamento dei corsi.

Per la sicurezza di tutti gli utilizzatori, SpanSet consiglia di avvalersi di questo servizio di formazione. Per ulteriori dettagli, vi preghiamo di contattarci.

Prodotto da: SpanSet Uk Ltd.,

Telford Way, Middlewich,
Cheshire, CW10 0HX

Tel: +44(0)1606 737494

Fax: +44 (0)1606 737502

www.spanset.co.uk

DSL2

Allegato A
Altezze libere

Applicazioni standard

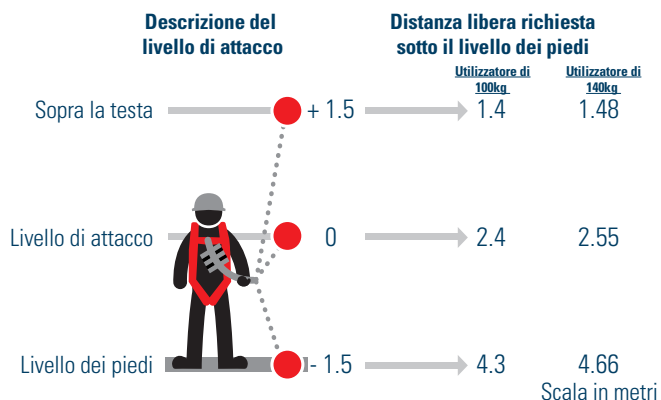

Il DSL è stato collaudato in modo indipendente in tutti gli scenari peggiori. In tutti i casi le forze d'impatto rimangono inferiori a 6 kN, anche in caso di attacco al di sotto della massima estensione o con entrambe le gambe fissate al di sotto di questa. Il DSL SpanSet è sottoposto a collaudo di idoneità.

Applicazioni su impalcature

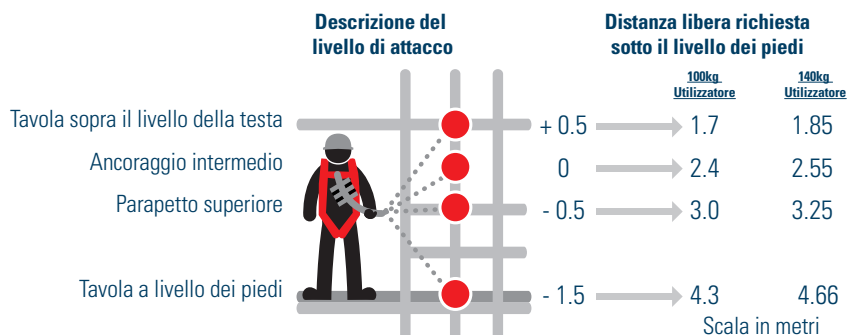

In caso di attacco ad un'impalcatura, verificare sempre l'integrità del punto di ancoraggio che si intende utilizzare. In caso di utilizzo dell'impalcatura, assicurarsi che il punto di ancoraggio scelto sia approvato per tale utilizzo dal costruttore.

DSL2

Allegato A Tabella Altezze Libere



Tabella altezze libere

Il grafico sopra consente di determinare i valori esatti dell'altezza libera richiesta al di sotto del lavoratore durante i lavori in quota. L'asse y mostra la posizione relativa dell'ancoraggio al quale l'utilizzatore deve attaccarsi rispetto all'anello D dell'imbracatura. L'asse x mostra i valori dell'altezza libera richiesta in funzione del peso dell'utilizzatore.

Esempio 1

Un utilizzatore di 100 kg si collega ad un ancoraggio a 0 m o all'altezza dell'anello D. L'altezza libera richiesta è di 2,4 m.

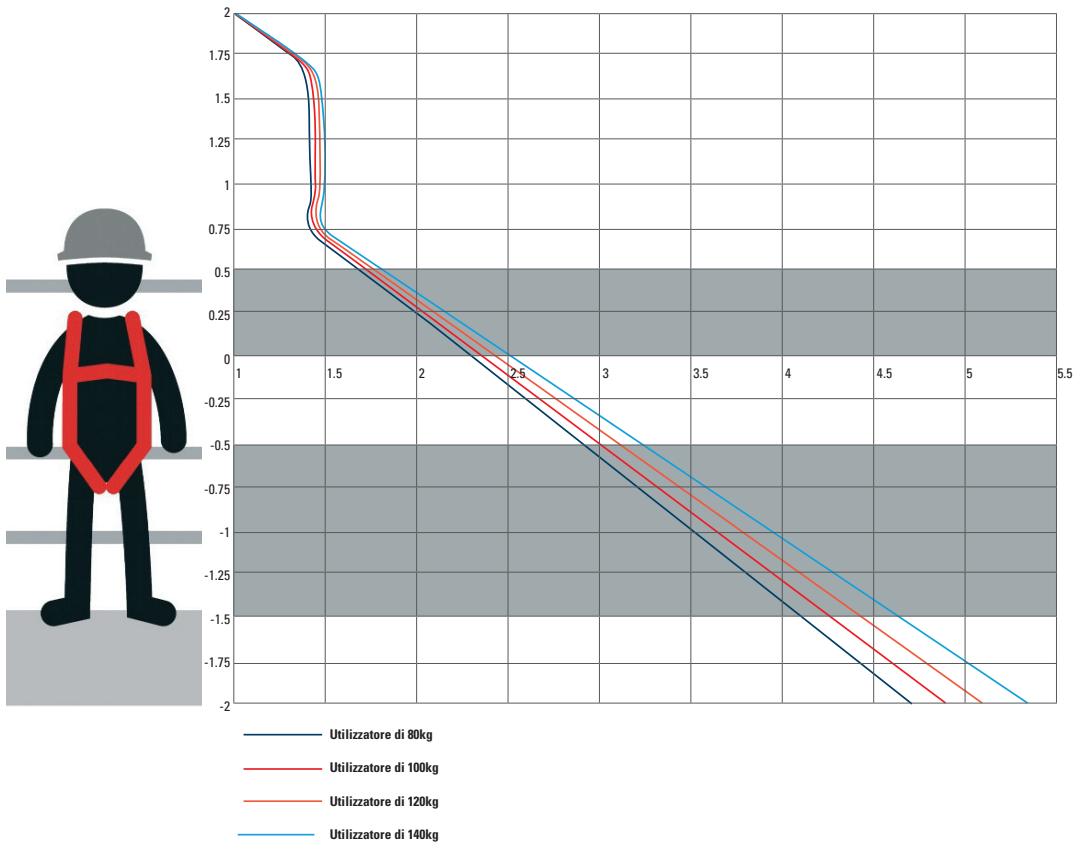
Esempio 2

Un utilizzatore di 100 kg si collega ad un ancoraggio posto a 1 m al di sopra dell'anello D. L'altezza libera richiesta è di 1,45 m

NOTA: I VALORI DELL'ALTEZZA LIBERA INDICATI COMPRENDONO UN MARGINE DI 1 M.

DSL2

Algemene informatie

De DSL2 is getest en gecertificeerd conform BS EN 360:2002 en het dynamisch gedrag is getest conform de vereisten van EN 355.

Gecertificeerd door goedkeuringsinstantie: SATRA, Kettering UK. Identificatienummer: 0321. De productiecontrole wordt uitgevoerd door het BSI – identificatienummer 0086.

Het is van essentieel belang dat dit product aan de eindgebruiker wordt verkocht met de instructies in de correcte taal van het land waar het product zal worden gebruikt. Dit product is bedoeld voor gebruik met een valbeveiligingssysteem waarvoor een uitgebreide risicobeoordeling is uitgevoerd, met inbegrip van de vrije hoogte die onder de gebruiker vereist is om de veiligheid te waarborgen..



WAARSCHUWING

De DSL2 is bedoeld voor gebruik als verbindingselement tussen een lichaamsharnas conform EN 361 en een ankerpunt conform EN 795 (> 12 kN). Een lichaamsharnas is het enige harnas dat samen met de DSL2 mag worden gebruikt. Vervanging van componenten is niet toegestaan indien de lijn wordt geleverd als onderdeel van een volledig systeem. Het gebruik van deze uitrusting is inherent gevaarlijk. Voor het gebruik dient u ervoor te zorgen dat:

- deze uitrusting alleen wordt gebruikt door personen die uit medisch opzicht in een goede conditie verkeren om werk op hoogte uit te voeren in normale en noodsituaties.
- de DSL2 bedoeld is voor gebruik als een persoonlijk

beschermingsmiddel tegen vallen.

- u alle instructies en gebruiksbependingen hebt gelezen en begrepen.
- u een specifieke training hebt gevolgd in het correcte gebruik van het product.
- u zich vertrouwd maakt met het gebruik van het product alvorens u werkzaamheden op hoogte uitvoert.
- het risico dat eigen is aan het gebruik van het product duidelijk is en wordt aanvaard.
- vóór het gebruik alle vereiste controles worden uitgevoerd.
- de betreffende werkzone geschikte dragende structurele bevestigingsmogelijkheden heeft.
- er in combinatie met dit uitrustingsstuk ALLEEN uitrusting in het kader van de EG-Richtlijn 89/686/EEG wordt gebruikt en u de gebruiksinstructies controleert om de compatibiliteit te garanderen.

Er mag niet worden aangenomen dat combinaties van persoonlijke beschermingsmiddelen altijd compatibel zijn en een veilig werksysteem opleveren. De DSL2 is uitsluitend ontworpen als verbindingselement tussen een verankeringspunt en een lichaamsharnas. Andere combinaties van persoonlijke beschermingsmiddelen kunnen een onveilige werkwijze opleveren. Neem in geval van twijfel contact met SpanSet voor advies.

Het is van cruciaal belang dat er, voordat deze en andere persoonlijke beschermuitrusting wordt gebruikt, een gedetailleerd reddingsplan van kracht is dat in geval van problemen snel in werking kan worden gezet. Dit

houdt in dat de gebruikers ook dienen te worden opgeleid in het gebruik van de reddingsuitrusting.

ALS DE GEBRUIKERSINSTRUCTIES VOOR HET PRODUCT NIET NAGELEEFD WORDEN, KAN DIT ERNSTIG LETSEL OF DE DOOD TOT GEVOLG HEBBEN.



DSL2

Algemene informatie
Identificatie van onderdelen

- A - Verbinding met harnas (1)
- B - Schokabsorberend pakket (2)
- C - Terugtrekbare inrichting (3)
- D - Terugtrekbare singel (4)
- E - Productlabel (binnenkant behuizing)
- F - Verbinding met anker (1)

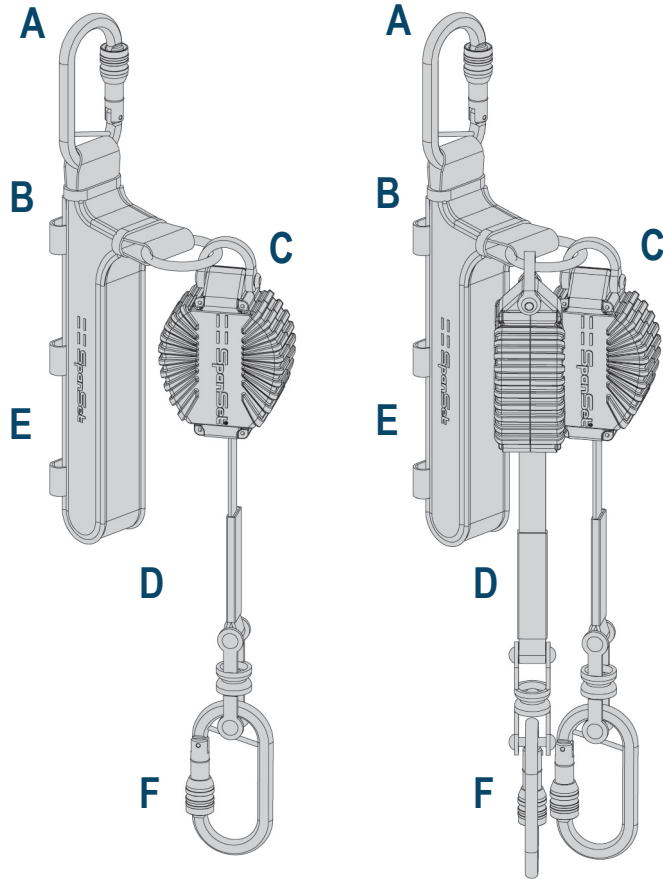

Materialen en uitvoering

- (1) Verbinding met PBM conform EN 362, m.a.w. staal, aluminium
- (2) Slijtagebescherming en buitenmantel uit polyester, nylon energieabsorberende singel
- (3) Behuizing uit polycarbonaat en stalen binnenwerk.

DSL2

Productetiket

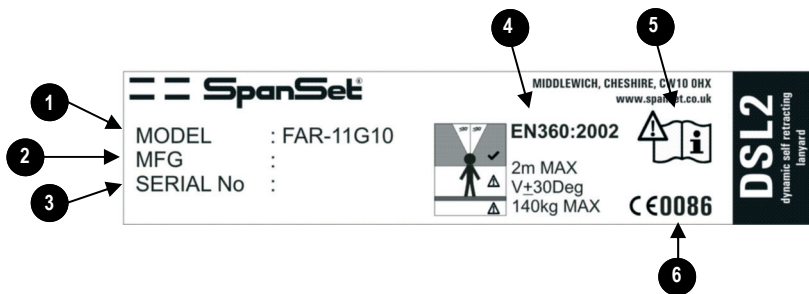

<p>1 Product name Nom de product Produktname Nome del prodotto Produktnavn Nombre del producto</p>	<p>2 Year of Manufacture Date be fabrication Jahr der herstellung Data di fabbricazione Produksjons dato Fecha de fabricación</p>	<p>3 Unique number Nombre unique Einzigtartige Zahl Numero unico Número único</p>	<p>4 Test Number Nom D'essai Name des tests Nome della prova En standarder Nombre de la prueba</p>
<p>5 Read the instructions. Lisez les instructions Lesen sie die anweisungen Legga le istruzioni Les bruksanvisning for bruk Lea las instrucciones</p>	<p>6 Quality Approval Approbation de qualité Qualitätszustimmung Approvazione di qualità Kvalitetssikringsorgan Aprobación de la calidad</p>		



DSL2

Gebruiksaanwijzingen
Productetiket

De DSL2 is ontworpen voor werken op hoogte. De lijn omvat een terugtrekbare inrichting die de afstand van een vrije val beperkt. De DSL2 is beschikbaar in twee uitvoeringen: als enkele lijn die werknemers beschermt wanneer ze een vast ankerpunt gebruiken of een mobiel ankerpunt met een dubbele lijn die werknemers beschermt die klimwerk verrichten en zich tussen ankerpunten moeten bewegen. De DSL2 wordt via de meegeleverde EN 362-connector verbonden met het achterste valbeveiligingsmiddel en wordt op het harnas bevestigd via de haak-lussluitingen op het schokabsorberend pakket.

CONTROLES VOORAFGAAND AAN HET GEBRUIK EN WAARSCHUWINGEN

1. Zorg voor voldoende vrije ruimte onder de gebruiker, zodat de gebruiker tijdens een val geen risico loopt op contact met objecten of de grond. Raadpleeg Bijlage A voor meer informatie over hoe dit in zijn werk gaat.
2. Controleer of het schokabsorberend pakket geen tekenen van gebruik vertoont.
3. Bedien de terugtrekbaarheid om zeker te zijn dat de uitrekking en terugtrekking onbelemmerd zijn en er geen doorhang in de singel optreedt.
4. Geef een korte ruk aan de singel om te controleren dat het blokkeringsmechanisme aangrijpt en de singel na het loslaten zich weer volledig oprolt.
5. Controleer of de wartels aan de gebruikerconnectors vrij kunnen draaien.
6. Bedien de gebruikerconnectors om zeker te zijn dat het

poortmechanisme vrij werkt en automatisch blokkeert.

7. Alle verankeringen moeten minstens voldoen aan de vereisten van EN 795 (> 12 kN).
8. Inspecteer het volledige product op tekenen van slijtage, vervorming, beschadiging of corrosie.
9. Controleer of het gebruik van het hulpmiddel de kans op een botsing ten gevolge van een zwaaiвал beperkt.
10. Let op de omgeving van het vooropgestelde gebruik. Enkele voorbeelden van gevaren: te grote hitte, bijtende of corroderende stoffen, hoogspanning, scherpe randen.

Noteer de onderhouds- en inspectiegegevens op de productkaart die bij alle SpanSet-producten wordt geleverd.

WAARSCHUWING! Breng geen wijzigingen of toevoegingen aan dit product aan zonder schriftelijke toestemming van SpanSet UK Ltd. Alle reparaties moeten worden uitgevoerd door een gekwalificeerd persoon en in overeenstemming met de SpanSet-procedures.



ALS ER TIJDENS DE CONTROLES VOORAFGAAND AAN HET GEBRUIK TWIJFEL ONTSTAAT OVER DE GOEDE WERKING VAN DE INRICHTING, MOET HET HULPMIDDEL UIT DIENST WORDEN GENOMEN TOT DE SUPERVISOR OF FABRIKANT OPNIEUW TOESTEMMING VOOR GEBRUIK HEEFT GEGEVEN.

DSL2

Gebruiksaanwijzingen

BEVESTIGEN AAN HET HARNAS

1. Positioneer de DSL2 dusdanig dat de klittenbandsluitingen contact maken met de harnasband en het schokabsorberend pakket zo ver mogelijk naar buiten zit (fig. 1).
2. Controleer of de gebruikerconnector goed bevestigd is aan het harnas voordat u werkzaamheden gaat verrichten en controleer of de spanner vastgezet is (fig. 2).
3. Bevestig de klittenbandsluitingen aan het juiste gedeelte van de harnasband om het schokabsorberend pakket vast te houden (fig. 3).
4. Controleer of de terugtrekfunctie van de lijn na het monteren niet belemmerd wordt.
5. De DSL2 is voorzien van twee materiaallussen. Deze moeten op een geschikte plek aan de harnassingel worden bevestigd en dienen voor het bevestigen van verbindingshaken die niet in gebruik zijn.

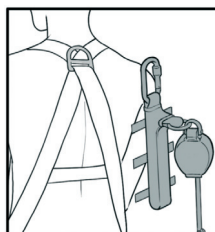

fig.1

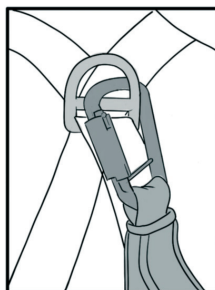

fig.2

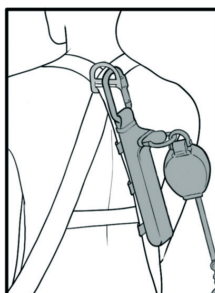

fig.3



OPMERKING: DE LIJNCONNECTOREN MOGEN NOOIT WORDEN VASTGEZET OP DE PRIMAIRE BEUGELS VAN DE HARNASBAND - GEBRUIK ALTIJD EEN OPOFFERBARE MATERIAALLUS.

DSL2

Gebruiksaanwijzingen

USO DEL CORDINO DSL2

De DSL2 is ontworpen voor gebruik als persoonlijke valbescherming en fungeert als verbinding tussen een lichaamsharnas (conform EN 361) en een geschikt ankerpunt. De terugtrekfunctie van het hulpmiddel verkort de afstand die de werknemer kan vallen en verkleint zo ook de vrije hoogte die vereist is om een val veilig te stoppen.

De DSL2 is ontworpen voor gebruik in situaties waarin men normaliter een traditionele energieabsorberende lijn inzet. De DSL2 is eveneens geschikt voor situaties waarin men normaliter kiest voor een kleine zelfoprollende vallijn (EN 360).

De ankerpunten voor de DSL2 moeten vergelijkbaar zijn met de vereisten conform EN 795 (> 12 kN).

De gebruiker moet zich altijd zekeren aan het hoogste beschikbare ankerpunt of het ankerpunt dat zich het verst van het valrisico bevindt.

Tijdens het klimmen of verplaatsen dient men de dubbele versie van de DSL2 te gebruiken om van ankerpunt naar ankerpunt te gaan. Er moet te allen tijde steeds één bevestigingshaak verbonden zijn met een ankerpunt; dit wordt ook continue zekering genoemd. De lijn is veilig te gebruiken als een of beide verbindingshaken gezekeerd zijn aan ankerpunten.

Gebruik nooit twee enkelvoudige DSL2-lijnen als een paar. Gebruik altijd een 'dubbele' DSL2 om van ankerpunt naar ankerpunt te gaan.

De verbindingshaken mogen nooit aan de singel van het harnas worden bevestigd.

De verbindingshaken mogen nooit worden bevestigd aan de valbeveiligingspunten met de markering A op het harnas.

Vóór aanvang van de werkzaamheden moet de werkomgeving worden gecontroleerd op een veilige vrije hoogte. Gebruik een ankerpunt alleen als de vrije ruimte eronder toereikend is. Bij de berekening van de vereiste vrije hoogte wordt uitgegaan van de hoogte van het anker ten opzichte van het aanslagpunt van de gebruiker. Raadpleeg Bijlage A voor meer informatie.

Hoewel bovenhoofdse ankerpunten de voorkeur hebben, kan de DSL2 ook worden gezekeerd aan ankerpunten die zich onder het aanslagpunt van het harnas bevinden.

Let op! Wanneer het ankerpunt zich lager dan het hoofd bevindt, is een aanzienlijk grotere vrije hoogte vereist.

DSL2

Gebruiksaanwijzing

Onderhoud en inspectie van het product

Uitrustingen voor valbescherming bieden slechts beperkte bescherming aan gebruikers die over een rand vallen. Gebruikers die in de buurt van een rand werken moeten waar mogelijk een verankering kiezen die ervoor zorgt dat de gebruiker de rand niet kan bereiken. Indien dit niet mogelijk is, moet er rekening mee worden gehouden dat de rand mogelijk kan insnijden op de rand. Uitrustingen voor valbescherming worden ontworpen om in het verticale vlak te werken. Horizontale bewegingen ten opzichte van het ankerpunt kunnen leiden tot zwaaiavallen. De gebruiker dient de ankerpunten zo te kiezen dat het risico op een zwaaival zo veel mogelijk beperkt wordt. Indien men zich voor de werkzaamheden horizontaal moet bewegen, moet er een dubbele lijn worden gebruikt en worden gezekerd aan opeenvolgende ankerpunten om risico op een zwaaival te beperken.

Let op! Zwaaiavallen zijn alle bewegingen die een hoek hebben van groter dan 30° ten opzichte van het verticale vlak.

Zorg er altijd voor dat de wartsels tijdens het werk vrij kunnen draaien en dat de vanglijnen niet gedraaid of in de war raken, want dit kan de terugtrekfunctie van de inrichting belemmeren.

Laat de lijn tijdens het gebruik niet onder de armen of tussen de benen lopen.

Laat de singel van de lijn niet over randen, leidingen of andere obstakels lopen. Dit kan de veilige werking van het hulpmiddel belemmeren.

INSPECTIE

Deze instructies bevatten informatie over controles voorafgaand aan het gebruik. Bij de inspectie van de DSL2 gelden de volgende bijzondere aandachtspunten:

Singel – Controleer op sneden, barsten, scheuren, tekenen van afslijting* en schroeiplekken, brandvlekken of chemische aantasting.

Stiksels – Controleer op sneden, barsten, scheuren, tekenen van afslijting* en schroeiplekken, brandvlekken of chemische aantasting.

Metalen onderdelen & behuizing – Inspecteer op tekenen van schade/vervorming, barsten/corrosie en correcte werking.

Labels – Zorg ervoor dat de informatie op de labels leesbaar is.

* In tegenstelling tot algemene slijtage kan plaatselijke afschuring worden veroorzaakt doordat de singel over scherpe randen of uitsteeksels loopt terwijl hij onder spanning staat, waardoor de sterkte drastisch kan verminderen. Een lichte beschadiging van de buitenste vezels en afzonderlijke losse draden kunnen als probleemloos worden beschouwd, maar als de

breedte of de dikte van de singel kleiner is geworden of als het weefselpatroon ernstig vervormd is, moet de uitrusting worden afgekeurd.

Het product moet onmiddellijk uit gebruik worden genomen wanneer het heeft blootgestaan aan een val of wanneer er ook maar enige twijfel is over de toestand van het product.

Het weefselgedeelte kan indien nodig worden gereinigd. Daarbij dient de volgende procedure te worden gevolgd: Gebruik handwarm water met een mild reinigings- of ontsmettingsmiddel, spoel vervolgens met schoon water en laat op natuurlijke wijze drogen, weg van direct zonlicht met het singelgedeelte blootgesteld. Als u meer informatie wenst, kunt u altijd contact opnemen met SpanSet UK Ltd.

Alle uitrusting moet als volgt worden bewaard en getransporteerd:

- Vermijd contact met scherpe voorwerpen die de vezels van de singel kunnen beschadigen.
- Houd op een veilige afstand van stoffen zoals zuren, alkaliën, brandstof, verf en oplosmiddelen die polyester en nylonvezels aantasten.
- Bewaar op een koele, droge plaats weg van direct zonlicht om aantasting van de kwaliteit van de vezels te voorkomen als gevolg van ultraviolette straling.

DSL2

Productetiket Gebruiksaanwijzingen

Levensduur van het product

De Europese wetgeving schrijft voor dat bij alle persoonlijke beschermingsmiddelen uitgebreide gebruiksaanwijzingen moeten worden meegeleverd, die de levensduur van het product en de inspectievereisten aangeven.

De geldende Europese normen bepalen dat de uitrusting ten minste elke 12 maanden moet worden geïnspecteerd door een bevoegde, door SpanSet gemachtigde persoon en dat de resultaten moeten worden vastgelegd. De frequentie waarmee de periodieke inspectie wordt uitgevoerd, wordt bepaald door de persoon die verantwoordelijk is voor het onderhoud van het product. Veeleisende of agressieve omstandigheden en continu gebruik kunnen de levensduur van het product verkorten. Om dit doeltreffend te controleren is het noodzakelijk om vaker inspecties uit te voeren.

Op grond van BS 8437:2005 adviseert SpanSet om persoonlijke beschermingsmiddelen voor veilig werken op hoogte als volgt grondig te laten inspecteren door een bevoegde persoon:

- Wanneer het hulpmiddel de eerste keer ter beschikking wordt gesteld voor gebruik

- Met periodieke tussenpozen niet langer dan zes maanden
- Met tussentijdse inspecties indien nodig

SpanSet raadt gebruikers aan vóór elk gebruik de uitrusting te onderwerpen aan een inspectie. In geval van twijfel over de conditie van de uitrusting dient een uitgebreide tussentijdse inspectie te worden uitgevoerd.

De uitrusting mag alleen worden gebruikt als vastgesteld is dat deze zich in geschikte staat bevindt.

Daarnaast heeft SpanSet de verouderingstermijn van dit product bepaald op 10 jaar na de productiedatum, ook als het nooit is gebruikt.

De DSL2 moet uit gebruik worden genomen als aan een van de volgende criteria wordt voldaan:

- 1) Uitrusting heeft een grondige inspectie niet doorstaan.
- 2) Uitrusting is blootgesteld aan een val of is gebruikt om een val op te vangen.
- 3) De verouderingstermijn (levensduur) zoals bepaald door de fabrikant is bereikt

De verantwoordelijkheid voor het gebruik en de compatibiliteit van persoonlijke beschermingsmiddelen ligt bij de gebruiker.

SpanSet kan andere uitrustingsonderdelen leveren die compatibel zijn met dit product.

Bijvoorbeeld: EN361-valbeveiligingsharnassen, diverse EN362-connectoren, werkpositielijnen en regelbare veiligheidslijnen. SpanSet produceert/levert ook een uitgebreid assortiment uitrustingen voor valbeveiliging en toegang.

SpanSet biedt opleidingen over alle aspecten van veilig werken op hoogte aan. Deze opleidingen kunnen zowel bij ons als bij de gebruiker worden gegeven. De cursussen zijn geaccrediteerd conform ons ISO 9001-keurmerk. Bij een geslaagde opleiding ontvangt de deelnemer een getuigschrift.

Ten behoeve van de veiligheid van alle gebruikers adviseert SpanSet dat u gebruik maakt van deze opleidingsmogelijkheden. Voor meer informatie kunt u contact met ons opnemen.

Vervaardigd door: SpanSet Uk Ltd.,

Telford Way, Middlewich,
Cheshire, CW10 0HX

Tel: +44(0)1606 737494

Fax: +44 (0)1606 737502

www.spanset.co.uk

DSL2

Bijlage A Vrije hoogte

Standaardtoepassingen

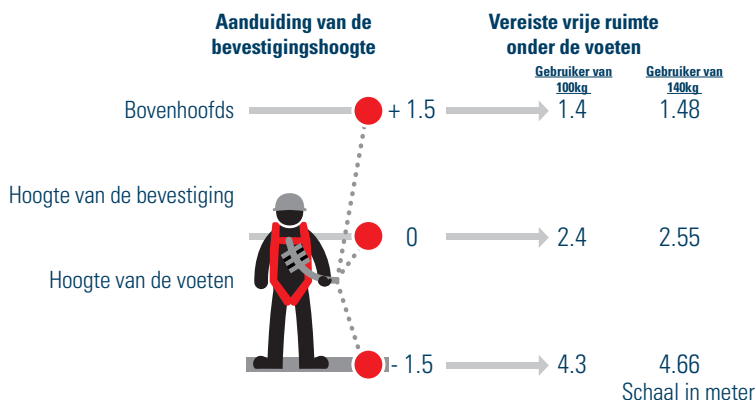

De DSL is onafhankelijk getest in de ongunstigste scenario's. In alle gevallen is de schokbelasting minder dan 6 kN, zelfs als de uitrekking maximaal is en het ankerpunt zich onder de gebruiker of onder beide benen bevindt. SpanSet in testen geschikt bevonden voor het gebruiksdoel.

Gebruik met steigers

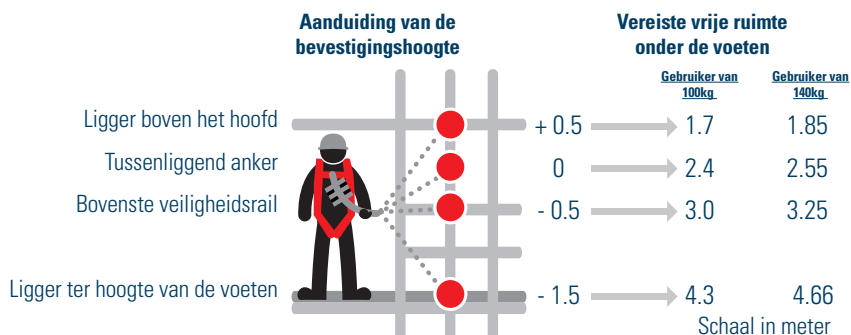

Indien er een verbinding met een steiger tot stand wordt gebracht, controleer dan altijd de integriteit van het verankeringspunt dat u wilt gebruiken. Controleer in het geval van steigersystemen dat het verankeringspunt van uw keuze door de fabrikant goedgekeurd is voor gebruik.

DSL2

Bijlage A Vrije hoogte

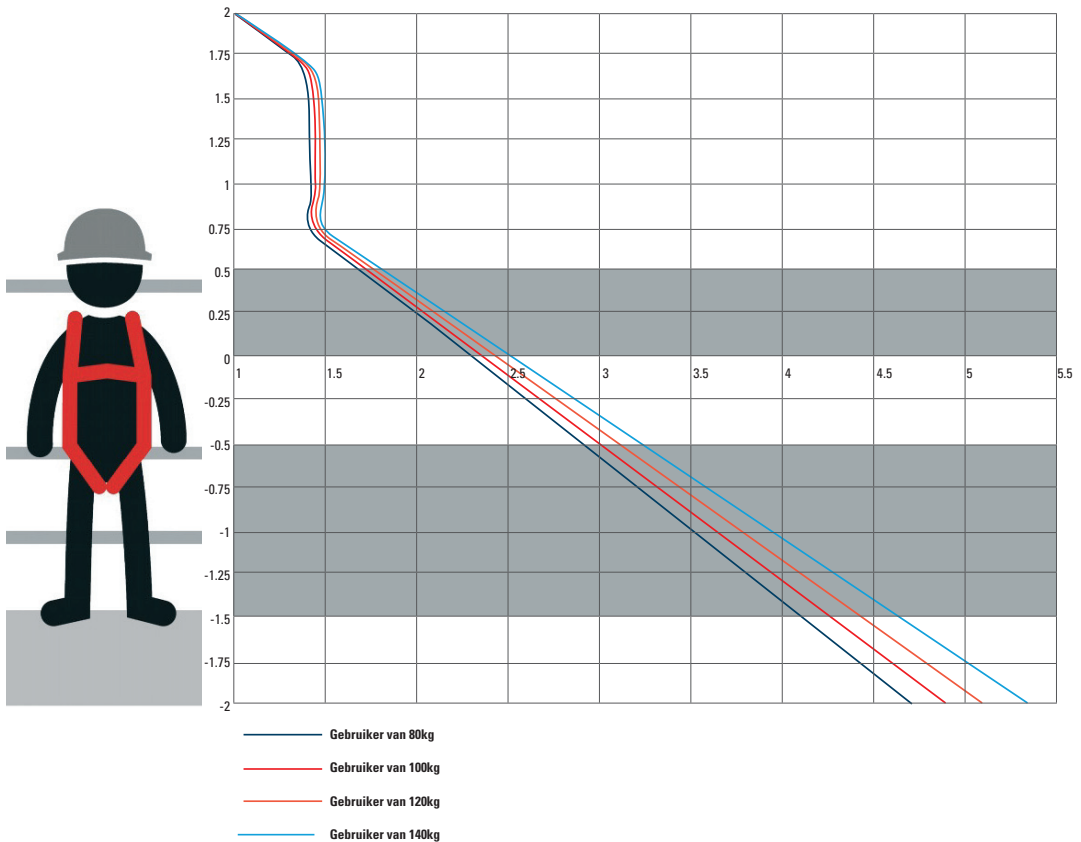

Tabel met vrije hoogtes

De exacte vrije hoogte is af te lezen uit de bovenstaande grafiek en geeft de vereiste vrije ruimte aan onder de voeten van de werknemer, terwijl er op hoogte wordt gewerkt. Op de y-as staat de relatieve positie van de verankering waarmee de gebruiker de D-ring van het harnas heeft verbonden. De x-as geeft vervolgens de vereiste vrije hoogte aan op basis van het lichaamsgewicht van de gebruiker.

Voorbeeld 1

Un utilizzatore di 100 kg si collega ad un ancoraggio a 0 m o all'altezza dell'anello D. L'altezza libera richiesta è di 2,4 m.

Voorbeeld 2

Een gebruiker met een lichaamsgewicht van 100 kg haakt aan op een anker dat zich op 1 m boven de D-ring bevindt. De vereiste vrije hoogte komt dan overeen met 1,45 m.

OPMERKING: DE AANGEGEVEN VRIJE HOOGTES ZIJN MET INBEGRIJF VAN EEN VEILIGHEIDSMARGE VAN 1 M.

DSL2

Generell informasjon

DSL2 er testet og sertifisert iht. BS EN 360:2002 og har blitt testet i samsvar med de dynamiske ytelseskravene til EN355.

Sertifisert av godkjent organ: SATRA, Kettering UK. Identifikasjonsnr.: 0321
Produksjonskontroll revideres av BSI – identifikasjonsnummer 0086.

Det er avgjørende at dette produktet selges til sluttbrukeren med instruksjoner på riktig språk for landet produktet skal brukes i. Dette produktet er til bruk i fallsikringssystemer som har gjennomgått en grundig risikovurdering, inkludert en analyse av klaringshøyden som er nødvendig under brukeren, for å påse at sikkerheten er ivarettatt.



ADVARSELVING

DSL2 er ment til bruk som et koblingselement mellom en EN361 komplett kroppssele og et EN795 ankerpunkt (>12 kN). En komplett kroppssele er det eneste holdeutstyret som er godkjent for bruk sammen med DSL2. Hvis det leveres som en del av et komplett system, skal ikke delene skiftes ut. Bruk av dette utstyret er forbundet med fare, og før bruk må du:

- påse at dette utstyret kun brukes av personer i en helsetilstand egnet for arbeid i høyden i normale situasjoner og nødsituasjoner.
- påse at DSL2 er tiltenkt for bruk som et element i personlig fallsikringsutstyr.
- lese og forstå alle instruksjonene og begrensningene for bruk.
- gå gjennom nødvendig opplæring for riktig bruk av produktet
- gjøre deg kjent med bruk av produktet før aktivitet i høyden.

- forstå og godta risikoene involvert i bruk av produktet.
- utføre alle nødvendige kontroller før bruk
- sørge for at det aktuelle arbeidsområdet har tilstrekkelig med strukturelle støttefestepunkter.
- KUN bruke utstyr som er relevant for EF-direktiv 89/686/EØF sammen med dette utstyret, og sjekke brukerveiledningen for å være helt sikker på at de er kompatible.

Kombinasjoner av forskjellige artikler av typen personlig beskyttelsesutstyr er IKKE nødvendigvis kompatible til å utgjøre et trygt arbeidssystem. DSL2 er kun utformet for bruk som koblingselement mellom et ankerpunkt og en komplett kroppssele. Alle kombinasjoner av personlig beskyttelsesutstyr andre enn disse kan føre til utrygge arbeidsmetoder. Hvis du er i tvil, kontakter du SpanSet UK for å få hjelp.

En redningsplan må være satt i verk og kunne utføres raskt ved vanskeligheter før dette utstyret og annet personlig verneutstyr tas i bruk. Dette innebærer at brukere også får opplæring innen bruk av redningsutstyret.

MANGLENDE OVERHOLDELSE AV BRUKERVEILEDNINGEN KAN FØRE TIL ALVORLIG PERSONSKADE ELLER DØD.



DSL2

Generell informasjon
Identifisere deler

- A - Selekobling (1)
- B - Støtdempende pakke (2)
- C - Enhet som kan trekkes tilbake (3)
- D - Vevebånd som kan trekkes tilbake (4)
- E - Produktmerking (inni dekselet)
- F- Ankerkobling (1)

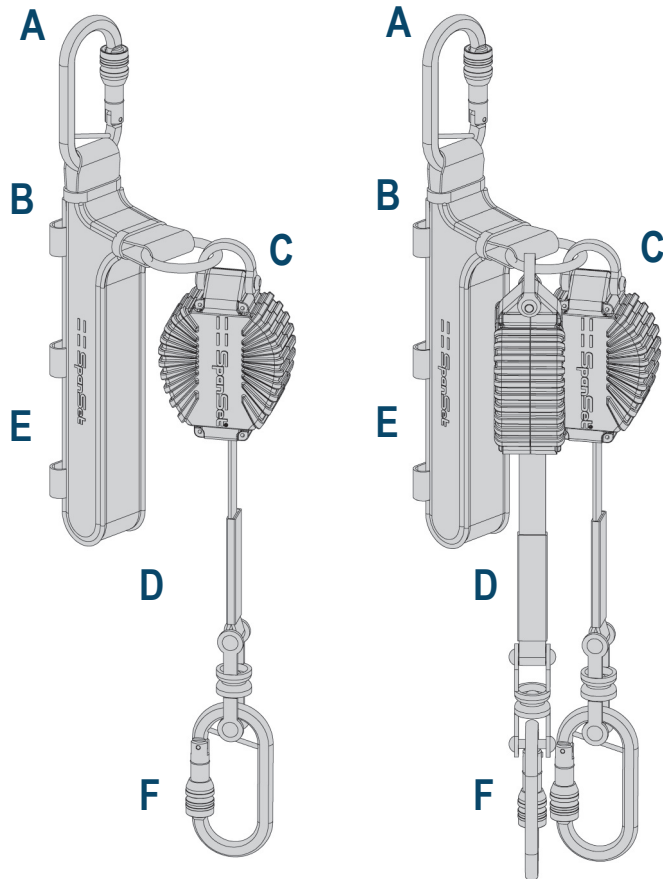

Materialer og konstruksjon

- (1) Personlig beskyttelseskoblinger iht. EN362, f.eks. stål, aluminium
- (2) Slitasjebeskyttelse og ytre deksel av polyester, energiabsorberende vevebånd av nylon
- (3) Innfatning i polykarbonat og intern mekanisme av stål.

DSL2

Produktmerking

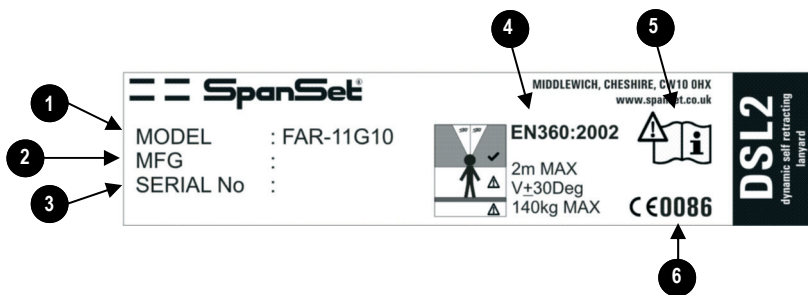

<p>1 Product name Nom de product Produktname Nome del prodotto Produktnavn Nombre del producto</p>	<p>2 Year of Manufacture Date be fabrication Jahr der herstellung Data di fabbricazione Produksjons dato Fecha de fabricación</p>	<p>3 Unique number Nombre unique Einzigtartige Zahl Numero unico Número único</p>	<p>4 Test Number Nom D'essai Name des tests Nome della prova En standarder Nombre de la prueba</p>
<p>5 Read the instructions. Lisez les instructions Lesen sie die anweisu- gen Legga le istruzioni Les bruksanvisning for bruk Lea las instrucciones</p>	<p>6 Quality Approval Approbation de qualité Qualitätszustimmung Approvazione di qualità Kvalitetssikringsor- gan Aprobación de la calidad</p>		



DSL2

Bruksanvisning
Produktmerking

DSL2 er utformet for arbeid i høyden. Festesnoren har et element som kan trekkes tilbake, som er med på å minimere avstandene for fritt fall. DSL2 kommer i to konfigurasjoner – enkel festesnor for beskyttelse av arbeidere som bruker et fast ankerpunkt, eller enheter med mobilt ankerpunkt, og dobbel festesnor for beskyttelse av arbeidere som klatrer eller beveger seg mellom ankerpunkter. DSL2 er utformet for å kobles til det bakre festepunktet for fallsikring ved bruk av den medfølgende EN362-koblingen, og festes på seletøyet ved bruk av krok- og løkke-festestroppene på den støtdempende pakken.

KONTROLLER FOR BRUK OG ADVARSLER

1. Påse at det finnes tilstrekkelig ledig plass under brukeren for å eliminere faren for kollisjon med hindringer eller bakken ved et fall. Se Tillegg A for informasjon om hvordan du gjør dette.
2. Kontroller at den støtdempende pakken ikke viser tegn på å ha blitt brukt.
3. Bruk enheten som kan trekkes tilbake, til å sikre at utvidelse og tilbaketrekking fungerer fritt, og ikke la slakk forekomme i vevebåndet.
4. Trekk vevebåndet hardt ut for å kontrollere at låsemekanismen aktiveres, og at den trekkes helt tilbake når den frigjøres.
5. Sørg for at dreiemekanismene på brukertilkoblingene kan rotere fritt.
6. Bruk brukertilkoblingene for å sikre at portmekanismen fungerer fritt og låser automatisk.
7. Alle forankringer som brukes, må overholde eller overgå kravene i EN795 (>12 kN).

8. Undersøk hele produktet for tegn på slitasje, deformering, skade eller korrosjon.
9. Sjekk at bruken av utstyret begrenser sjansen for sammenstøt som følge av svingende fall.
10. Vær bevisst på omgivelsene som DSL2 skal brukes i. Farer kan inkludere, men er ikke begrenset til: overdreven varme, kaustiske eller korroderende stoffer, høy spenning, skarpe kanter.

Noter brukbarhet og undersøkelsesdetaljer på kortet for produkthistorikk som følger med alle SpanSet-produkter.

ADVARSEL! Ikke utfør endringer av eller tillegg til produktet uten skriftlig tillatelse fra SpanSet UK Ltd. Alle reparasjoner må utføres av en opplært person i samsvar med SpanSets prosedyrer.

VED TVIL OM YTELSEN TIL ENHETENE VED KONTROLLER FØR BRUK MÅ ENHETEN TAS UT AV BRUK. DEN MÅ IKKE TAS I BRUK FØR DEN BLIR AUTORISERT IGJEN AV ARBEIDSLEDER ELLER PRODUSENT.



DSL2

Bruksanvisning

TILPASSING TIL SELETØYET

1. Plasser DSL2 slik at borrelåsene kommer i kontakt med seletøyvevet og den støtdempende pakken ligger ytterst (fig. 1).
2. Kontroller at brukerkoblingen er festet til festepunktet på selen før arbeid utføres i høyden, og der det er nødvendig, at den er strammet til med en skrunøkkel (fig. 2).
3. Tilpass borrelåsfestene til riktig del av seletøyveven for å holde den støtdempende pakken fast (fig. 3).
4. Sørg for at funksjonen for tilbaketrekking av festesnoren ikke har blitt hindret etter tilpassing.
5. DSL2 leveres med to «parkeringspunkter for festesnoren». Disse skal festes til vevebåndet på selen på et lett tilgjengelig sted for tilkobling til festesnorens ankerkroker når de ikke er i bruk.

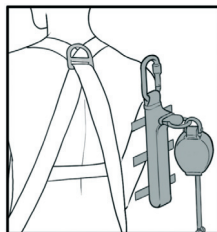

fig.1

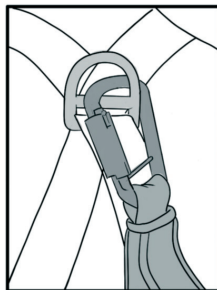

fig.2

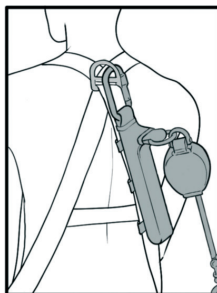

fig.3



MERK: TILKOBLINGENE FOR FESTESNOREN MÅ ALDRI FESTES PÅ DE PRIMÆRE VEVEBÅNDSSTROPPENE PÅ SELETØYET. BRUK ALLTID ET PARKERINGS-PUNKT SOM GIR ETTER VED FALL.

DSL2

Bruksanvisning

BRUKE DSL2

DSL2 er utformet som en personlig fallsikringsenhet som kobler den komplette kroppsselen (EN361) til et egnet ankerpunkt. Tilbaketrekkingfunksjonen til utstyret begrenser avstanden til det potensielle frie fallet og reduserer derfor klareringshøyden som er nødvendig for å stoppe fallet på en trygg måte.

DSL2 har blitt utviklet for bruk der en tradisjonell energiabsorberende festesnor ville blitt brukt tidligere. DSL2 kan også brukes i bruksområder der en liten livline som trekker seg tilbake selv (EN360) ville blitt brukt.

Ankerpunktene for DSL2 skal være tilsvarende til kravene for EN795 (>12 kN).

Koble alltid til det høyeste tilgjengelige ankerpunktet, eller fest så langt som mulig fra fallfare.

Når du klatrer eller traverserer, skal progressive bevegelser utføres mellom ankerpunktene ved å bruke dobbelversjonen av DSL2. Minst én ankerkrok skal være koblet til et ankerpunkt til enhver tid, hvilket vanligvis refereres til som 100 %-feste. Festesnoren er trygg å bruke når én eller begge ankerkrokene er koblet til ankerpunkter.

Bruk aldri to single DSL2-festesnorer som et par, bruk alltid dobbel DSL2 for progressiv bevegelse.

Ankerkrokene skal aldri festet til selens vevebånd.

Ankerkrokene skal aldri festes til A-festepunktene for fallsikring på selen.

Før du starter arbeidet skal en vurdering av arbeidsområdet utføres i tilknytning til en trygg klareringshøyde. Kun ankerpunkter med tilstrekkelig plass under, skal brukes. Den påkrevde klareringshøyden beregnes basert på høyden av ankeret i forhold til brukerens festepunkt. Se i Tillegg A for mer informasjon.

Ankerpunkter som finnes over deg, skal prioriteres, men DSL2 kan også brukes til å koble til ankerpunkter under selens festepunkt.

Vær oppmerksom på at det krever betydelig høyere klareringshøyde å bruke et festepunkt som finnes under hodehøyde.

DSL2

Bruksanvisning Vedlikehold og inspeksjon av produkt

Fallsikringsutstyr har begrenset evne til å beskytte arbeidere mot å falle over en kant. Ved arbeid nær en kant skal brukeren prøve å velge et festepunkt som hindrer dem i å nå frem til kanten. Der dette ikke er mulig skal den potensielle kutteffekten til kanten vurderes når det gjelder festesnoren. Fallsikringsutstyr er utformet for å fungere i vertikal retning. All bevegelse horisontalt fra ankerpunktet fører til et potensielt fall med sving. Brukere skal alltid velge ankerpunkter som begrenser potensialet for fall med sving. Når arbeidet krever horisontale bevegelser, skal en dobbel festesnor brukes, og progresjonen mellom ankerpunktene skal utføres for å begrense eventuelle fall med potensiale for sving.

Vær oppmerksom på at all bevegelse utenfor ±30 grader vertikalt kan anses som et fall med sving.

Sørg alltid for at dreiemekanismene kan rotere fritt under arbeid, samt at livlinene ikke blir forvridde eller floker seg til. Hvis ikke kan det hindre funksjonene for tilbaketrekking av enheten.

Ikke la festesnoren gå under armer og ben ved bruk.

Unngå å trekke festesnoren over kanter, rør og andre hindringer fordi dette kan hemme at utstyret fungerer på en trygg måte.

INSPEKSJON

En veiledning til kontroller som utføres før bruk, følger med disse instruksjonene. Når du undersøker DSL2, skal dal følgende undersøkes ekstra nøye:

Vevebånd – Se etter kutt, revner, tegn på slitasje* og svimerker, brennmerker eller tegn på kjemisk kontaminering.

Søm – Se etter revet søm, samt løse eller slitte tråder.

Jernvare og innfatning – Se etter tegn på skader/forvrengning sprekker/korrosjon, og at det fungerer som det skal.

Merking – Påse at merket er tilstede, og at informasjonen er leselig.

*Lokal avsliting som ikke skyldes generell slitasje, kan være et resultat av at vevebåndet dras over skarpe eller utstikkende kanter mens det er stramt. Dette kan føre til alvorlig tap av styrke. Lett skade på ytre fibre og tråder kan anses som harmløst, men ved vesentlig reduksjon i bredde eller tykkelse på vevebåndet eller vesentlig distorsjon i vevemønsteret skal båndet avvises.

Produktet må umiddelbart tas ut av bruk og kastes etter å ha blitt utsatt for fall, eller hvis det er noen tvil om produktets tilstand.

Stoffdelen kan vaskes om nødvendig. Følgende prosedyre må følges:

Vask med lunkent vann og mild såpe

eller desinfiserende middel. Skyll med rent vann, og legg det til tørk beskyttet mot sollys og med vevebånddelen blottlagt. Kontakt SpanSet UK Ltd. dersom du ønsker mer informasjon.

Allt utstyr skal oppbevares og transporteres på følgende måte:

- Forhindre kontakt med skarpe objekter som kan skade fibrene i vevebåndet.
- Beskytt mot stoffer som er skadelige for polyester- og nylonfibre, for eksempel syrer, alkalier, drivstoff, maling eller løsemidler.
- Oppbevar på et tørt og kjølig sted som er beskyttet mot direkte sollys for å forhindre at ultrafiolett stråling bryter ned fibrene.

DSL2

Produktmerking Bruksanvisning

Produktlevetid

Europeisk lovgivning krever at alt personlig verneutstyr skal leveres med en omfattende brukerveiledning som inneholder informasjon om produktets levetid og undersøkelseskrav.

Gjeldende europeiske standarder krever at en undersøkelse utføres av en kompetent og SpanSet-autorisert person minst hvert år, samt at resultatene av denne undersøkelsen noteres.

Den faktiske frekvensen av den periodiske undersøkelsen er ansvaret til den kompetente personen som er ansvarlig for vedlikeholdet av produktet. Utfordrende eller krevende forhold og konstant bruk vil muligens redusere produktets brukstid. I slike tilfeller vil en hyppigere undersøkelsesfrekvens være påkrevd for å overvåke dette på en effektiv måte.

I samsvar med BS8437:2005 anbefaler SpanSet at personlig verneutstyr for arbeid i høyden undersøkes grundig av en kompetent person:

- når det tas i bruk for første gang
- ved periodiske intervaller som ikke overstiger 6 måneder
- som foreløpige undersøkelser der det er nødvendig

SpanSet anbefaler at førbruksundersøkelser utføres av brukeren før hver eneste gang utstyret brukes. Eventuelle bekymringer om tilstanden til utstyr må resultere i at elementet gjennomgår en grundig, midlertidig undersøkelse.

Utstyret skal kun brukes hvis det er i egnet stand.

I tillegg gir SpanSet dette produktet en foreldelsesperiode på 10 år fra produksjonsdatoen, selv om det aldri brukes.

DSL2 skal tas ut av bruk hvis de oppfyller ett eller flere av følgende kriterier:

- 1) består ikke en grundig undersøkelse
- 2) er utsatt for eller brukt til å stoppe et fall
- 3) foreldelsesperioden (holdbarhet) er nådd

Kompatibilitet og bruk av personlig verneutstyr er brukerens ansvar.

SpanSet kan også levere andre utstyrsdeler som er kompatible med dette produktet.

Disse inkluderer: EN361-seletøy for fallsikring, en rekke EN362-koblinger, remmer for arbeidsposisjonering og justerbare sikkerhetslinjer. SpanSet produserer/leverer også et komplett utvalg av utstyr for fallsikring og tilgang

SpanSet kan også arrangere opplæring om alt vedrørende høydesikkerhet, enten ved ditt anlegg eller i egne lokaler. Kursene er akkreditert i henhold til vår registrering under ISO 9001, og sertifikater utstedes ved fullført kurs.

For sikkerheten til alle brukere av SpanSet anbefaler vi at du benytter deg av denne opplæringstjenesten. Ta kontakt med oss for mer informasjon.

Produsert av: SpanSet Uk Ltd.,

Telford Way, Middlewich,
Cheshire, CW10 0HX

Tel: +44(0)1606 737494

Fax: +44 (0)1606 737502

www.spanset.co.uk

DSL2

Tillegg A
Klareringshøyder

Standard bruksområder

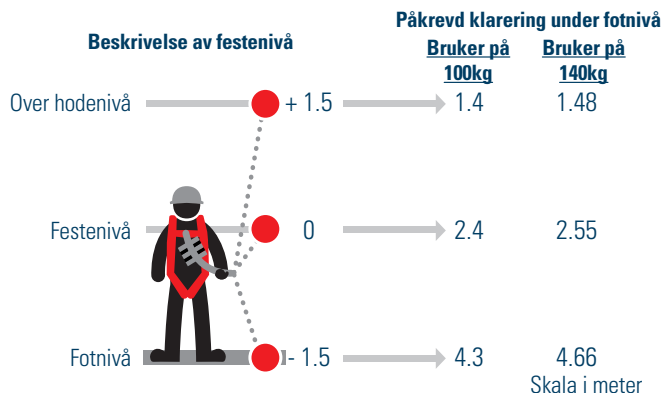

DSL har blitt uavhengig testet i alle verste fall-scenarier. I alle tilfellene forblir kraften under 6 kN, selv når den er festet under ved maksimal utvidelse eller med begge beina festet under ved maksimal utvidelse. SpanSet DSL testet for egnethet til formål.

Bruksområde for stillas

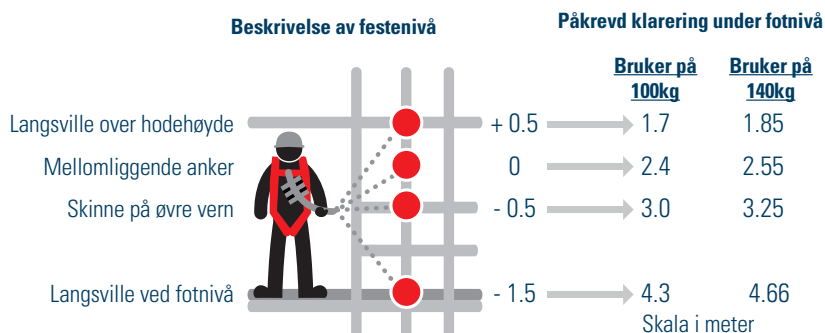

Når du fester til stillas, må du alltid kontrollere integriteten til ankerpunktene som du har til hensikt å bruke. Hvis det gjelder systemstillas, må du påse at det valgte ankerpunktet er godkjent for bruk av produsenten.

DSL2

Tillegg A Klareringshøyder

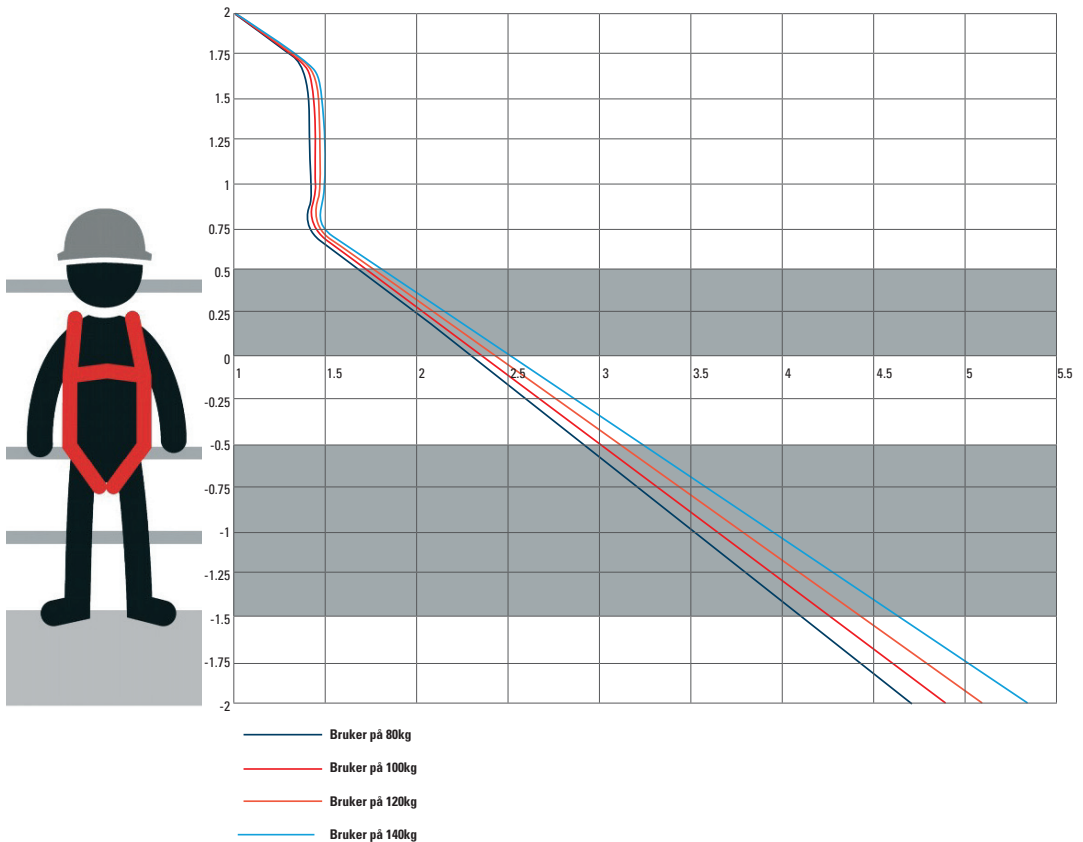

Tabell over klareringshøyde

De nøyaktige klareringsverdiene kan leses fra grafen over for å vise den påkrevde ledige plassen under arbeiderens føtter under arbeidsaktiviteter i høyden. Y-aksen viser den relative posisjonen til ankeret som brukeren kobler selens D-ring til. X-aksen viser deretter verdier, basert på brukerens kroppsmasse, for påkrevd klaring.

Eksempel 1

En bruker på 100 kg kobler til et anker på 0 m, eller tilsvarende, til D-ringene. Den påkrevde klaringen blir da 2,4 m.

Eksempel 2

En bruker på 100 kg kobler til et anker 1 m over D-ringene. Den påkrevde klaringen blir da 1,45 m.

MERK: KLARINGSVERDIENE SOM VISES, ER INKLUDERT EN KLARINGSMARGIN PÅ 1 M.

DSL2

Informacje ogólne

DSL2 jest testowany i certyfikowany zgodnie z normą BS EN 360:2002 oraz został przetestowany zgodnie z wymaganiami normy EN 355 w zakresie właściwości dynamicznych.

Certyfikowany przez Organ zatwierdzony: SATRA, Kettering UK. Nr identyfikacyjny: 0321. Kontrola produkcji jest audytowana przez BSI – numer identyfikacyjny: 0086.

Istotne jest, aby produkt ten był sprzedawany użytkownikom końcowym wraz z instrukcją w języku obowiązującym w kraju, w którym produkt będzie używany. Produkt ten jest przeznaczony do stosowania w systemach zabezpieczających przed upadkiem z wysokości, które zostały poddane dokładnej ocenie ryzyka, w tym analizie wysokości, na jakiej użytkownik powinien się znajdować w celu zapewnienia bezpieczeństwa.



OSTRZEŻENIE

Zaczep DSL2 jest przeznaczony do stosowania jako element łączący między pełną uprzężą EN 361 a punktem kotwiczenia EN 795 (>12kN). Pełna uprzęż jest jedynym dopuszczalnym urządzeniem podtrzymującym, które może być stosowane z zaczepem DSL2. W przypadku produktu dostarczonego w postaci złożonej nie należy zamieniać żadnych podzespołów. Użytkowanie tego urządzenia jest niebezpieczne, dlatego przed jego zastosowaniem należy upewnić się, że:

- Urządzenie to będzie używane wyłącznie przez osoby, których stan zdrowia umożliwia wykonywanie prac na wysokości w

normalnych warunkach i w sytuacjach kryzysowych.

- Zaczep DSL2 jest przeznaczony do stosowania jako element indywidualnego sprzętu chroniącego przed upadkiem z wysokości.
- Zapoznano się ze zrozumieniem z wszystkimi instrukcjami i ograniczeniami użytkowania.
- Ukończono szkolenie specjalistyczne w zakresie prawidłowego używania produktu.
- Zapoznano się z zasadami używania produktu przed przystąpieniem do prac na wysokości.
- Zrozumiano i zaakceptowano ryzyko związane z użytkowaniem produktu.
- Wykonano wszystkie niezbędne kontrole urządzenia przed użyciem.
- Należy upewnić się, że na wyznaczonym obszarze roboczym znajdują się odpowiednie podporowe elementy konstrukcyjne.
- WYŁĄCZNIE wyposażenie zgodne z dyrektywą WE 89/686/EWG może być używane w połączeniu z tym urządzeniem. Aby zapewnić zgodność, należy zapoznać się z instrukcją obsługi tego wyposażenia.

Połączenia różnych elementów środków ochrony indywidualnej NIE są wystarczające do tego, aby zapewnić bezpieczny system pracy. Zaczep DSL2 jest przeznaczony wyłącznie do stosowania jako element łączący między punktem kotwiczenia a pełną uprzężą. Jakikolwiek inne połączenia środków ochrony indywidualnej mogą prowadzić do stworzenia niebezpiecznych warunków pracy. W

przypadku jakichkolwiek wątpliwości należy skontaktować się z firmą SpanSet UK.

Istotne jest, aby przed zastosowaniem tego urządzenia i innych środków ochrony indywidualnej przygotować i wdrożyć obszerny plan ratunkowy, który można bezzwłocznie zastosować w razie wystąpienia problemów. Oznacza to, że użytkownicy zostaną również przeszkoleni w zakresie stosowania sprzętu ratunkowego.

NIEZASTOSOWANIE SIĘ DO INSTRUKCJI OBSŁUGI PRODUKTU MOŻE GROZIĆ CIĘŻKIMI OBRAŻENIAMI CIAŁA LUB ŚMIERCIĄ.



DSL2

Informacje ogólne
Identyfikacja części

- A - Łącznik upręży (1)
- B - Zestaw amortyzacyjny (2)
- C - Urządzenie wciągane (3)
- D - Pas wciągany (4)
- E - Etykieta produktu (wewnątrz pokrywy)
- F - Łącznik kotwicy (1)

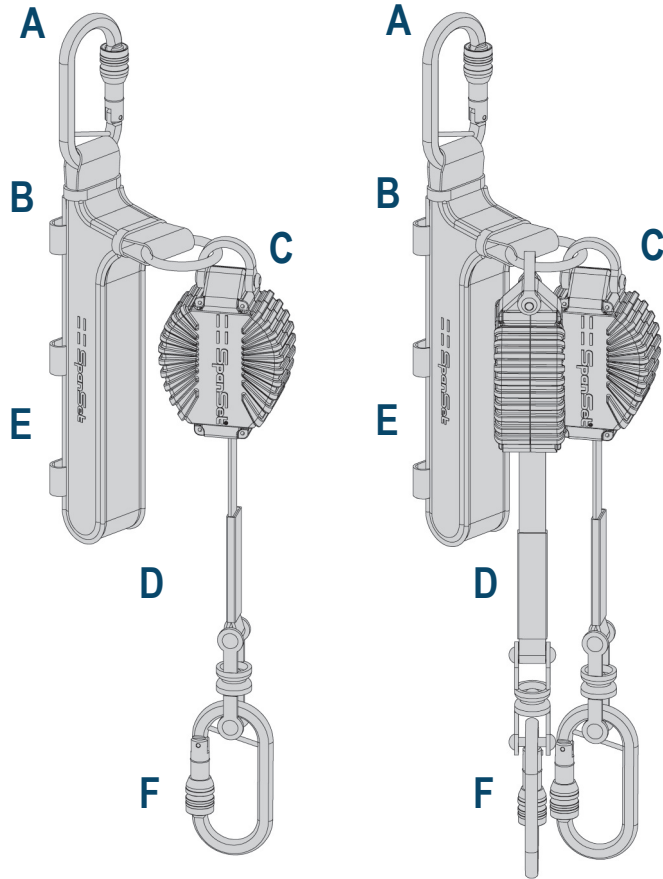

Materiały i budowa

- (1) Łączniki środków ochrony indywidualnej zgodnie z EN362, np. stal, aluminium
- (2) Poliesterowa ochrona przeciwzużyciowa i zewnętrzna pokrywa, nylonowa siatka energochłonna
- (3) Obudowa z poliwęglanu i stalowy mechanizm wewnętrzny.

DSL2

Etykieta produktu

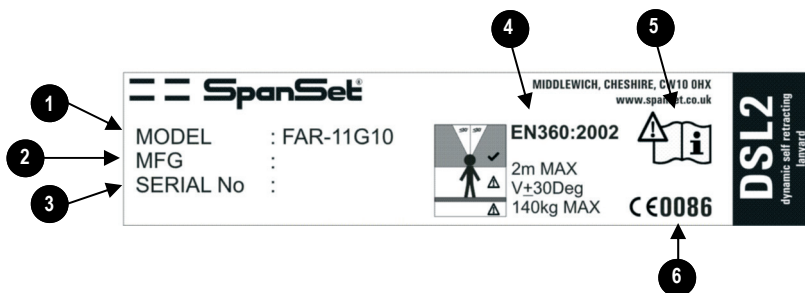

<p>1</p> <p>Product name Nom de product Produktname Nome del prodotto Produktnavn Nombre del producto</p>	<p>2</p> <p>Year of Manufacture Date de fabrication Jahr der herstellung Data di fabbricazione Produksjons dato Fecha de fabricación</p>	<p>3</p> <p>Unique number Nombre unique Einzigartige Zahl Numero unico Número único</p>	<p>4</p> <p>Test Number Nom D'essai Name des tests Nome della prova En standarder Nombre de la prueba</p>
<p>5</p> <p>Read the instructions. Lisez les instructions Lesen sie die anwei- sugen Legga le istruzioni Les bruksanvisning før bruk Lea las instrucciones</p>	<p>6</p> <p>Quality Approval Approbation de qualité Qualitätszustimmung Approvazione di qualità Kvalitetsikringsor- gan Aprobación de la calidad</p>		

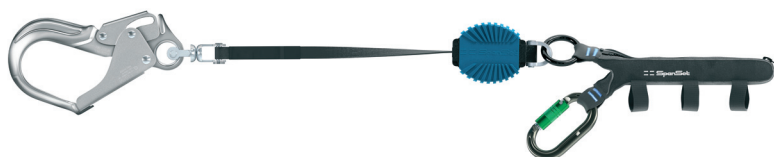

DSL2

Instrukcja obsługi
Etykieta produktu

Zaczepek DSL2 jest przeznaczony do wykonywania prac na wysokości. Zaczepek linkowy to element wciągany, który pozwala ograniczyć do minimum odległości swobodnego spadania. Zaczepek DSL2 jest dostępny w dwóch konfiguracjach: pojedynczy zaczepek linkowy do ochrony pracowników korzystających ze stałego punktu zakotwiczenia lub przenośnego urządzenia kotwiącego i podwójny zaczepek linkowy przeznaczony do ochrony pracowników, którzy wspinają się i przechodzą między punktami kotwiczenia. Zaczepek DSL2 jest podłączony do tylnego mocowania urządzenia zapobiegającego upadkom za pośrednictwem dostarczonego łącznika wg normy EN 362 i jest umieszczany na uprząży za pomocą pasów utrzymujących z mocowaniem na rzepy na zestawie amortyzacyjnym.

KONTROLE PRZED UŻYCIEM I OSTRZEŻENIA

1. Upewnić się, że pod użytkownikiem jest wystarczająco dużo miejsca, aby wyeliminować ryzyko zderzenia z przeszkodami lub ziemią podczas upadku. Szczegółowe informacje na ten temat znajdują się w Załączniku A.
2. Upewnić się, że na zestawie amortyzacyjnym nie ma żadnych oznak rozwinięcia.
3. Użyć modułu zwijającego, aby upewnić się, że funkcja rozwijania i zwijania działa swobodnie i nie powstają żadne zwisy na pasie.
4. Pociągnąć gwałtownie za linę, aby sprawdzić, czy mechanizm blokowania uruchamia się i czy po zwolnieniu następuje pełne zwinięcie.
5. Upewnić się, że połączenia obrotowe przy łącznikach użytkownika mogą się swobodnie

obrać.

6. Użyć łącznika użytkownika, aby upewnić się, że mechanizm zatrzaśnika działa swobodnie i blokuje się automatycznie.
7. Wszystkie stosowane urządzenia kotwiczące muszą spełniać i/lub przekraczać wymagania normy EN 795 (>12kN).
8. Sprawdzić cały produkt pod kątem oznak zużycia, odkształcenia, uszkodzenia lub korozji.
9. Sprawdzić, czy zastosowanie urządzenia ogranicza możliwość zderzenia w wyniku upadku wahadłowego.
10. Zapoznać się z warunkami przeznaczonego zastosowania. Zagrożenia mogą obejmować między innymi: nadmierne ciepło, substancje żrące lub powodujące korozję, wysokie napięcia, ostre krawędzie.

Informacje na temat serwisu i przeglądów należy odnotowywać w Karcie historii produktu dołączonej do wszystkich produktów firmy SpanSet.

OSTRZEŻENIE! Nie wprowadzać żadnych zmian ani uzupełnień do produktu bez uzyskania pisemnej zgody firmy SpanSet UK Ltd. Wszystkie naprawy muszą być przeprowadzane przez przeszkoloną osobę zgodnie z procedurami firmy SpanSet.

W PRZYPADKU JAKICHKOLWIEK WĄTPLIWOŚCI DOTYCZĄCYCH PRACY URZĄDZENIA PODCZAS KONTROLI PRZED UŻYCIEM, URZĄDZENIE NALEŻY WYCOFAĆ Z UŻYTKU DO MOMENTU, AŻ ZOSTANIE ZATWIERDZONE PRZEZ PRZEŁOŻONEGO LUB PRODUCENTA.



DSL2

Instrukcja obsługi

MOCOWANIE DO UPRZEŻY

1. Ustawić zaczep DSL2 w taki sposób, aby zamknięcia Velcro dotykały pasów upręży, pozostawiając zestaw amortyzacyjny w położeniu skrajnym (rys. 1).
2. Sprawdzić, czy łącznik użytkownika jest przymocowany do zaczepu upręży, przed przystąpieniem do wykonywania prac na wysokości, a w razie konieczności, czy klucz jest zaciśnięty (rys. 2).
3. Przymocować zamknięcie Velcro do odpowiedniego odcinka pasa upręży, aby utrzymać zestaw amortyzacyjny (rys. 3).
4. Upewnić się, że po zamocowaniu funkcja wciągania zaczepu linkowego nie została zablokowana.
5. Zaczep DSL2 jest dostarczany z dwoma „punktami parkowania zaczepu linkowego”. Należy jest przymocować do pasa upręży w wygodnym miejscu umożliwiającym podłączenie haków kotwicznych zaczepu linkowego, gdy nie są używane.

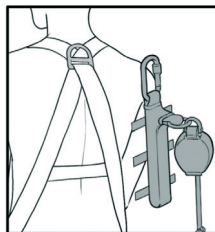

fig.1

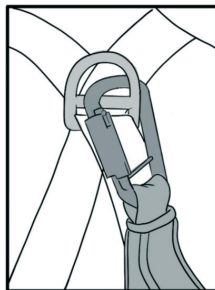

fig.2

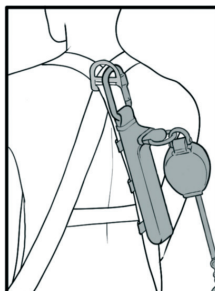

fig.3



UWAGA: ŁĄCZNIKI ZACZEPU LINKOWEGO NIE POWINNY BYĆ NIGDY POZOSTAWIANE NA PODSTAWOWYCH PASACH UPRZEŻY. NALEŻY ZAWSZE KORZYSTAĆ Z DOSTARCZONEGO PUNKTU PARKOWANIA ZACZEPU LINKOWEGO.

DSL2

Instrukcja obsługi

UŻYTKOWANIE ZACZEPU DSL2

Zaczepek DSL2 jest przeznaczony do stosowania jako indywidualny sprzęt chroniący przed upadkiem łączący pełną uprzęż (EN 361) z odpowiednim punktem kotwiczenia. Funkcja wciągania urządzenia ogranicza odległość ewentualnego swobodnego upadku pracowników i w związku z tym ogranicza odległość wymaganą do zabezpieczenia przed upadkiem.

Zaczepek DSL2 jest przeznaczony do zastosowań, w których stosowany byłby tradycyjny zaczepek linkowy z amortyzacją. Zaczepek DSL2 może być również używany w zastosowaniach, w których stosowana byłaby samohamowna linka bezpieczeństwa (EN 360).

Punkty kotwiczenia zaczepeku DSL2 muszą spełniać wymagania normy EN 795 (>12kN).

Należy zawsze podłączać się do najwyższego dostępnego punktu kotwiczenia lub punktu kotwiczenia najbardziej oddalonego od miejsca ryzyka upadku.

Podczas wchodzenia i schodzenia należy poruszać się stopniowo między punktami kotwiczenia z zastosowaniem podwójnej wersji DSL2. Co najmniej jeden hak kotwiczący musi być podłączony przez cały czas do punktu kotwiczenia – jest to tak zwane stuprocentowe mocowanie. Zaczepek

linkowy można stosować, gdy jeden lub oba haki kotwiczące są podłączone do punktów kotwiczenia.

Nie należy nigdy stosować „pojedynczych” zaczepek linkowych DSL2 jako para, należy zawsze stosować „podwójny” zaczepek DSL2 do stopniowego przemieszczania.

Haki kotwiczące nie mogą być nigdy przymocowane do pasów upręży.

Haki kotwiczące nie mogą być nigdy przymocowane do punktów zaczepeku zabezpieczającego przez upadkiem „A” na uprężę.

Przed rozpoczęciem pracy należy przeprowadzić ocenę warunków pracy pod kątem bezpiecznej wysokości podniesienia. Należy korzystać wyłącznie z tych punktów kotwiczenia, które znajdują się na odpowiedniej wysokości. Wymagana wysokość podniesienia jest obliczana na podstawie wysokości zakotwiczenia w odniesieniu do punktu zaczepeku użytkowników. Szczegółowe informacje na ten temat znajdują się w Załączniku A.

W pierwszej kolejności należy podłączać się do punktów kotwiczenia nad poziomem głowy; jednak zaczepek DSL2 może być również podłączany do punktów kotwiczenia poniżej punktu zaczepeku upręży.

Należy pamiętać, że znaczenie większa wysokość podniesienia będzie wymagana w przypadku punktu kotwiczenia poniżej poziomu głowy.

DSL2

Instrukcja obsługi Konserwacja i przegląd produktu

Sprzęt chroniący przed upadkiem ma ograniczone możliwości zabezpieczenia przed upadkiem pracowników stojących na krawędzi. Osoby pracujące przy krawędzi powinny stosować zakotwiczenia, które uniemożliwią im zbliżenie się do krawędzi. Jeżeli jest to niemożliwe, należy uwzględnić ewentualność przecięcia linki o krawędź. Sprzęt chroniący przed upadkiem jest przeznaczony do stosowania w płaszczyźnie pionowej. Jakiegokolwiek ruchy w poziomie od punktu kotwiczenia spowodują ewentualny upadek wahadłowy. Użytkownicy powinni zawsze wybierać punkty kotwiczenia, które ograniczą możliwość upadku wahadłowego. Jeżeli wykonywane prace wymagają przemieszczania się w płaszczyźnie poziomej, należy zastosować podwójny zaczep linkowy i przemieszczać się stopniowo między punktami kotwiczenia, aby ograniczyć możliwość upadku wahadłowego.

Należy pamiętać, że jakikolwiek ruch powyżej 30 stopni od płaszczyzny pionowej może być uznawany za upadek wahadłowy.

Należy zawsze upewniać się, że połączenia obrotowe mogą się swobodnie obracać podczas wykonywania prac oraz że linki bezpieczeństwa nie są skręcone lub zaplątane, gdyż może to zablokować funkcję wciągania urządzenia.

Podczas użytkowania zaczep linkowy nie powinien przebiegać pod ramionami ani między nogami użytkownika.

Pasy zaczepu nie powinny przesuwać się po krawędziach, rurach ani

innych przeszkodach, gdyż może to uniemożliwić bezpieczne funkcjonowanie urządzenia.

PRZEGLĄD

Informacje na temat kontroli przed użyciem znajdują się w niniejszej instrukcji. Podczas przeglądu zaczepu DSL2 należy zwrócić szczególną uwagę na następujące elementy:

Pasy – sprawdzić pod kątem przecięć, rozdarcia, wytarcia* i oznak przypalenia, spalenia lub skażenia chemicznego.

Szwy – sprawdzić pod kątem przerwanych szwów, luźnych lub zużytych nitek.

Sprzęt i obudowa – sprawdzić pod kątem oznak uszkodzenia/znieskształcenia, pęknięcia/korozyji i prawidłowego funkcjonowania.

Etykiety – upewnić się, że etykieta znajduje się na urządzeniu i wszystkie dane są czytelne.

* Lokalne wytarcia w odróżnieniu od ogólnego zużycia mogą być wynikiem przechodzenia pasów przez ostre krawędzie czy elementy wystające przy pełnym napięciu i powodować poważną utratę wytrzymałości. Nieznaczne uszkodzenie zewnętrznej tkaniny i włókna może być uznawane za nieszkodliwe, jednak w przypadku poważnego zmniejszenia szerokości lub grubości pasów czy poważnego znieskształcenia wzoru ściegu

urządzenie należy odrzucić.

Produkt powinien zostać bezzwłocznie wycofany z eksploatacji, jeżeli był używany podczas upadku lub w razie jakiegokolwiek wątpliwości dotyczących jego stanu.

Część wykonaną z tkaniny można czyścić, jeżeli zaistnieje taka potrzeba. Należy przestrzegać następujących procedur:

Należy użyć ciepłej wody i łagodnego detergentu lub środka dezynfekującego, następnie przepłukać czystą wodą i pozostawić do wyschnięcia, z dala od bezpośredniego działania promieni słonecznych, z pasami ułożonymi na zewnątrz. Więcej informacji na ten temat można uzyskać, kontaktując się z firmą SpanSet UK Ltd.

Wszystkie urządzenia powinny być przechowywane i przewożone w następujący sposób:

- Należy unikać kontaktu z ostrymi przedmiotami, które mogą uszkodzić tkaninę pasów.
- Przechowywać z dala od substancji niebezpiecznych takich jak kwasy, zasady, paliwo, farby, rozpuszczalniki, które mogą uszkodzić poliester i włókna nylonowe.
- Przechowywać w chłodnym, suchym miejscu zabezpieczonym przed bezpośrednim działaniem promieni słonecznych aby zapobiec osłabieniu włókna w wyniku promieniowania ultrafioletowego.

DSL2

Etykieta produktu Instrukcja obsługi

Trwałość produktu

Prawo europejskie nakłada obowiązek dołączania do wszystkich środków ochrony indywidualnej kompleksowej instrukcji użytkownika, w której zamieszczona jest informacja o trwałości produktu oraz o wymogach dotyczących jego kontrolowania.

Zgodnie z obecnie obowiązującymi normami europejskimi urządzenia powinny być sprawdzane co najmniej co 12 miesięcy przez właściwą osobę upoważnioną przez firmę SpanSet, a wyniki przeglądu powinny być rejestrowane.

Za faktyczną częstotliwość dokonywania okresowej kontroli odpowiada właściwa osoba, której kompetencje obejmują konserwację produktu. Intensywne lub uciążliwe warunki oraz stałe użytkowanie mogą skrócić czas użyteczności produktu, w związku z czym w takich okolicznościach wymagane będą częstsze kontrole umożliwiające skuteczne monitorowanie jego stanu.

Zgodnie z normą BS8437:2005 firma SpanSet zaleca, aby środki ochrony indywidualnej do prac na wysokości były poddawane dokładnemu przeglądowi przez właściwą osobę:

- po oddaniu do eksploatacji po raz pierwszy
- okresowo, w odstępach nie dłuższych niż 6 miesięcy
- w ramach kontroli śródkresowej, jeżeli zajdzie taka konieczność

SpanSet zaleca, aby użytkownik

przeprowadzał kontrole przed użyciem we własnym zakresie przed każdym użyciem. Jeżeli stan środka ochrony indywidualnej budzi jakiegokolwiek wątpliwości, należy koniecznie poddać przedmiot starannej kontroli śródkresowej.

Ze środka ochrony indywidualnej powinno się korzystać jedynie wówczas, gdy jest sprawny.

SpanSet określa jednocześnie czas przydatności do użytku na okres 10 lat od daty produkcji, w sytuacji gdy produkt nie był nigdy używany.

Zaczepek DSL2 powinien zostać wycofany z użycia, jeżeli spełnione zostało przynajmniej jedno z następujących kryteriów:

- 1) podczas dokładnego badania wykryto wadę produktu
- 2) produkt był używany podczas upadku lub do zabezpieczenia przed upadkiem
- 3) upłynął okres przydatności do użytku (okres przechowywania) przewidziany przez producenta

Za stosowanie środków ochrony indywidualnej oraz ich zgodność z obowiązującymi przepisami odpowiada użytkownik.

Firma SpanSet może dostarczać inne elementy wyposażenia, które są kompatybilne z tym produktem.

Należą do nich: uprząż chroniąca przed upadkiem zgodna z normą EN 361, różne łączniki zgodne z normą EN 362, pasy do ustalania pozycji podczas pracy i regulowane liny zabezpieczające. Ponadto firma SpanSet produkuje/ dostarcza pełen zakres urządzeń

chroniących przed upadkiem i urządzeń dostępowych.

Firma SpanSet oferuje szkolenia zarówno u klienta, jak i na terenie własnego zakładu w zakresie wszystkich aspektów bezpieczeństwa podczas pracy na wysokości. Kursy są akredytowane zgodnie z posiadanym przez firmę certyfikatem ISO 9001, a po pomyślnym zakończeniu kursu uczestnik otrzymuje świadectwo jego ukończenia.

Z uwagi na bezpieczeństwo wszystkich użytkowników firma SpanSet zaleca, aby skorzystać z oferowanych usług szkoleniowych. Dodatkowe informacje można uzyskać, kontaktując się z firmą.

Wyprodukowane przez: SpanSet Uk Ltd.,

Telford Way, Middlewich,
Cheshire, CW10 0HX

Tel: +44(0)1606 737494
Fax: +44 (0)1606 737502

www.spanset.co.uk

DSL2

Załącznik A
Wysokości podniesienia

Standardowe zastosowania

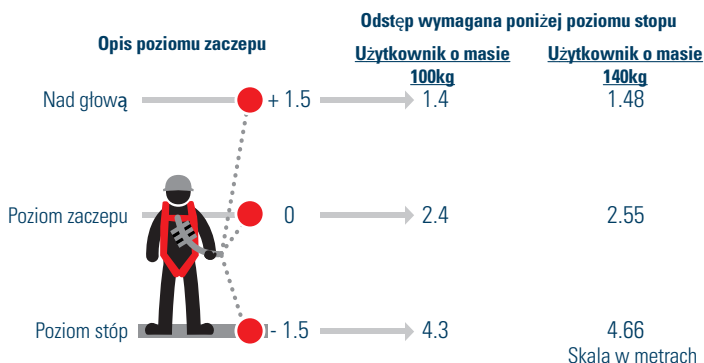

Produkt DSL był testowany niezależnie we wszystkich najgorszych scenariuszach. We wszystkich przypadkach siły uderzenia nie przekraczają wartości 6 kN, nawet w przypadku przymocowania poniżej przy maksymalnym rozciągnięciu lub jeżeli obie nogi są przymocowane poniżej przy maksymalnym wyciągnięciu. Produkt SpanSet DSL został przetestowane i nadaje się do zastosowania zgodnie z przeznaczeniem.

Zastosowanie na rusztowaniach



Podczas mocowania do rusztowania należy zawsze sprawdzić pod kątem uszkodzeń punkt kotwiczenia, który ma być stosowany. W przypadku rusztowania systemowego należy upewnić się, że wybrany punkt kotwiczenia został zatwierdzony do stosowania przez producenta.

DSL2

Załącznik A Wysokości podniesienia

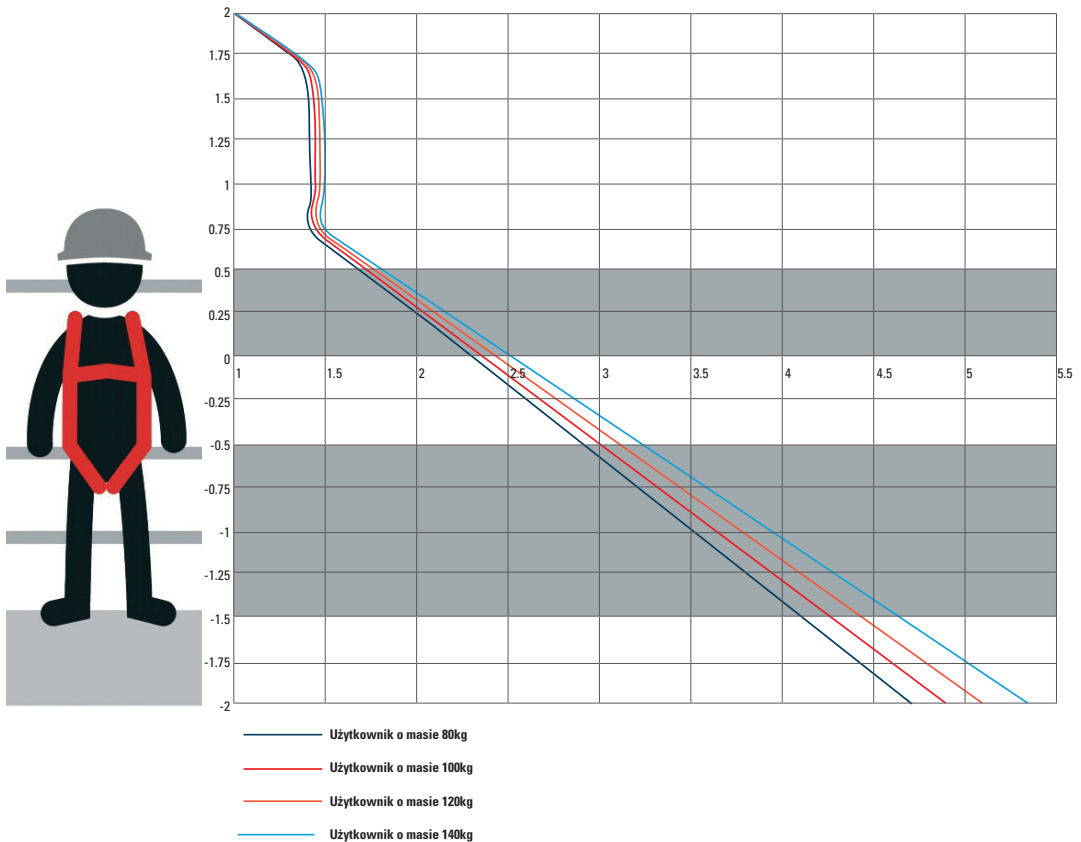

Table wysokości podniesienia

Dokładne wartości wysokości podniesienia można odczytać z wykresu powyżej, aby uzyskać wymaganą wolną przestrzeń poniżej stóp pracowników podczas prac na wysokości. Oś y przedstawia względne położenie zakotwiczenia, do którego użytkownik jest podłączony w odniesieniu do pierścienia D jego uprząży. Oś x przedstawia wartości wymaganej wysokości podniesienia na podstawie masy ciała użytkownika.

Przykład 1

Użytkownik o masie 100 kg podłącza się do zakotwiczenia na poziomie 0 m lub na równi z pierścieniem D. Wymagana wysokość wyniesie 2,4 m.

Przykład 2

Użytkownik o masie 100 kg podłącza się do zakotwiczenia na poziomie 1m powyżej pierścienia D. Wymagana wysokość wyniesie 1,45 m.

MERK: KLARINGSVERDIENE SOM VISES, ER INKLUDERT EN KLARINGSMARGIN PÅ 1 M.

DSL2

Notes

DSL2

Notes

01 Height Safety

SpanSet DSL2 Lanyard User Instructions

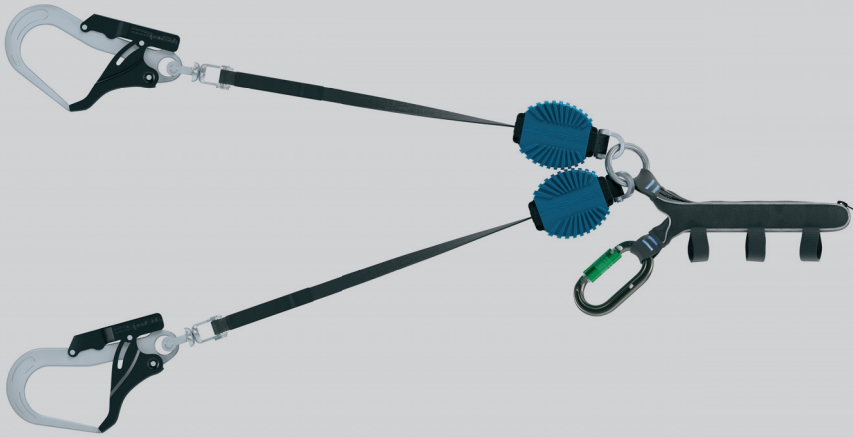

www.spanset.co.uk

© 2016 SpanSet Ltd. - SP91935 - 9/2016 - Produced by www.theprintinghouse.co.uk. Can be recycled. We have a policy of continuous development and therefore reserve the right to modify designs and specifications without prior notice.